



<b>[D]</b> <b>Milchpumpe</b> Gebrauchsanweisung.....	<b>[I]</b> <b>Tiralatte</b> Istruzioni per l'uso .....
<b>[GB]</b> <b>Breast pump</b> Instructions for use.....	<b>[TR]</b> <b>Süt pompası</b> Kullanım kılavuzu .....
<b>[F]</b> <b>Tire-lait</b> Mode d'emploi .....	<b>[RUS]</b> <b>Молокоотсос</b> Инструкция по применению .....
<b>[E]</b> <b>Extractor de leche</b> Instrucciones de uso .....	<b>[PL]</b> <b>Laktator</b> Instrukcja obsługi .....
	<b>Electromagnetic Compatibility Information</b> .....
	106





**Lesen Sie diese Gebrauchsanweisung sorgfältig durch, bewahren Sie sie für den späteren Gebrauch auf, machen Sie sie anderen Benutzern zugänglich und beachten Sie die Hinweise.**

## Inhaltsverzeichnis

<b>1. Zeichenerklärung .....</b>	<b>3</b>
<b>2. Zum Kennenlernen .....</b>	<b>4</b>
<b>3. Bestimmungsgemäßer Gebrauch .....</b>	<b>4</b>
<b>4. Hinweise .....</b>	<b>4</b>
<b>5. Gerätebeschreibung .....</b>	<b>6</b>
<b>6. Inbetriebnahme.....</b>	<b>7</b>
6.1 Milchpumpe zusammenbauen .....	8
6.2 Milchpumpe reinigen und sterilisieren .....	9
<b>7. Bedienung .....</b>	<b>9</b>
7.1 Tipps für einen besseren Milchfluss .....	9
7.2 Milchpumpe bedienen .....	10
7.3 Handpumpe bedienen .....	11
7.4 Aufbewahrung der Muttermilch .....	11
7.5 Füttern der Muttermilch .....	11
<b>8. Was tun bei Problemen? .....</b>	<b>12</b>
8.1 Ersatz- und Verschleißteile .....	13
<b>9. Entsorgung .....</b>	<b>13</b>
<b>10. Technische Daten .....</b>	<b>13</b>
<b>11. Netzteil.....</b>	<b>14</b>
<b>12. Garantie .....</b>	<b>14</b>

### Lieferumfang

- Milchpumpe (Motoreinheit)
- Silikonschlauch
- Pumpenaufsatz mit Silikonmembran und Silikonventil
- 2x Silikonkissen (normale und kleine Größe)
- 2x Fläschchen
- 2x Schraubverschluss für Fläschchen
- Silikonsauger
- Fläschchenkappe
- Handpumpe
- Fläschchenhalter
- 2x Adapter für Avent + NUK Fläschchen
- Netzstecker
- 4 x AA Batterien
- Diese Gebrauchsanweisung

## Sehr geehrte Kundin, sehr geehrter Kunde,







vielen Dank, dass Sie sich für eines unserer Produkte entschieden haben. Unser Name steht für hochwertige und eingehend geprüfte Qualitätsprodukte aus den Bereichen Wärme, Sanfte Therapie, Blutdruck/Diagnose, Gewicht, Massage, Beauty, Luft und Baby. Lesen Sie diese Gebrauchsanweisung sorgfältig durch, bewahren Sie sie für späteren Gebrauch auf, machen Sie sie anderen Benutzern zugänglich und beachten Sie die Hinweise.

Mit freundlicher Empfehlung

Ihr Beurer-Team

## 1. Zeichenerklärung

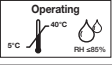
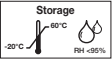
Folgende Symbole werden in dieser Gebrauchsanweisung verwendet:

	<b>WARNUNG</b> Warnhinweis auf Verletzungsgefahren oder Gefahren für Ihre Gesundheit
	<b>ACHTUNG</b> Sicherheitshinweis auf mögliche Schäden am Gerät/Zubehör
	<b>Hinweis</b> Hinweis auf wichtige Informationen
	Gebrauchsanweisung beachten
	Anwendungsteil Typ BF
	Gleichstrom
	Entsorgung gemäß Elektro- und Elektronik-Altgeräte EG-Richtlinie WEEE (Waste Electrical and Electronic Equipment)
	Hersteller
	Zulässige Betriebstemperatur und -luftfeuchtigkeit
	Zulässige Lagerungstemperatur und -luftfeuchtigkeit
<b>IP 21</b>	Geschützt gegen Fremdkörper $\geq 12,5$ mm und gegen senkrecht Tropfwasser.
	Zeigt an, dass die Verpackung gemäss Verordnung 1935/2004 Produkte enthält, die dazu bestimmt sind, mit Lebensmitteln in Berührung zu kommen.
	Seriennummer
	Die CE-Kennzeichnung bescheinigt die Konformität mit den grundlegenden Anforderungen der Richtlinie 93/42/EWG für Medizinprodukte.
	Katalognummer des Herstellers
	Das Gerät ist doppelt schutzisoliert und entspricht der Schutzklasse 2.

## 2. Zum Kennenlernen

Mit dem Beurer Milchpumpen-Set BY 60 können stillende Frauen Ihre Muttermilch einfach und bequem zu Hause abpumpen. Wird die weibliche Brust der stillenden Frau nicht ausreichend entleert, kann dies zu einem schmerzhaften Milchstau führen, welcher sich im schlimmsten Fall zu einer Brustwarzenentzündung (Mastitis) entwickeln kann. Mit der Milchpumpe kann ein Milchstau durch gezieltes Abpumpen der Muttermilch verhindert werden.

Hinzukommend helfen Milchpumpen auch bei rissigen oder wunden Brustwarzen Linderung zu verschaffen. Mit Hilfe der eingebauten Stimulationsfunktion können Sie auch Flach- oder Hohlwarzen hervorholen, um das anschließende Abpumpen der Muttermilch zu erleichtern. Die Milchpumpe ermöglicht es Ihnen auch die Muttermilch in der Flasche aufzubewahren, z.B. für Reisen oder wenn Sie von dem Baby über einen längeren Zeitraum getrennt sind.

Mit der Milchpumpe können auch Babys mit Muttermilch versorgt werden, die aus gesundheitlichen Gründen (Frühgeburt, Gaumenspalte) nicht direkt an der Brust der Mutter saugen können.

## 3. Bestimmungsgemäßer Gebrauch

Verwenden Sie die Milchpumpe ausschließlich an der Brust von stillenden Frauen zum Abpumpen von Muttermilch. Verwenden Sie die Milchpumpe nicht an Tieren! Die Milchpumpe ist nur für den Einsatz im häuslichen/privaten Umfeld bestimmt, nicht im gewerblichen Bereich.

Dieses Gerät darf nur für den Zweck verwendet werden, für den es entwickelt wurde, und auf die in der Gebrauchsanweisung angegebene Art und Weise. Jeder unsachgemäße Gebrauch kann gefährlich sein. Der Hersteller haftet nicht für Schäden, die durch unsachgemäßen oder falschen Gebrauch verursacht wurden.

## 4. Hinweise



### WARNUNG

#### Sicherheitshinweise

- Halten Sie Kinder vom Verpackungsmaterial fern. Es besteht Erstickungsgefahr.
- Halten Sie Kleinteile außerhalb der Reichweite von Kindern.
- Achten Sie darauf, dass Kabel nicht in Reichweite des Kindes sind.
- Verwenden Sie nur das im Lieferumfang enthaltene Steckernetzteil.
- Kinder dürfen nicht mit dem Gerät spielen.
- Reinigung und Benutzer-Wartung dürfen nicht von Kindern ohne Beaufsichtigung durchgeführt werden.
- Ziehen, verdrehen und knicken Sie das Netzkabel nicht.
- Bevor Sie die Milchpumpe in Betrieb nehmen, vergewissern Sie sich, dass die technischen Angaben auf dem Steckernetzteil mit den technischen Angaben auf der Motoreinheit übereinstimmen.
- Ziehen Sie das Steckernetzteil im Falle von Betriebsstörungen, vor der Reinigung und wenn das Gerät nicht in Gebrauch ist.
- Die Milchpumpe darf nicht mit heißen Oberflächen oder scharfkantigen Gegenständen in Berührung kommen.
- Verwenden Sie keine Zusatzteile, die nicht vom Hersteller empfohlen bzw. als Zubehör angeboten werden.
- Verwenden Sie die Milchpumpe aus hygienischen Gründen nur bei einer Person. Teilen Sie die Milchpumpe nicht mit anderen stillenden Müttern.
- Die Milchpumpe ist nur an der weiblichen Brust zu verwenden.
- Verwenden Sie die Milchpumpe niemals, wenn Sie sich schläfrig fühlen oder während des Schlafens.
- Verwenden Sie die Milchpumpe niemals im Bad oder unter der Dusche.
- Im Falle einer Fehlfunktion oder Betriebsstörung, öffnen oder schütteln Sie unter keinen Umständen die Milchpumpe. Lesen Sie das Kapitel „Was tun bei Problemen“, sollte Ihr Problem dort nicht beschrieben sein, wenden Sie sich an den Kundendienst oder Ihren Händler.
- Reparaturen dürfen nur vom Kundendienst oder autorisierten Händler durchgeführt werden. Sie selbst dürfen die Milchpumpe keinesfalls öffnen oder reparieren, da sonst eine einwandfreie Funktion nicht mehr gewährleistet ist. Bei Nichtbeachten erlischt die Garantie.

- Tauchen Sie die Milchpumpe niemals in Wasser.
- Fassen Sie die Milchpumpe nicht mit nassen oder feuchten Händen an.
- Greifen Sie niemals nach der Milchpumpe, wenn sie ins Wasser gefallen ist. Ziehen Sie das Steckernetzteil der Milchpumpe sofort aus der Steckdose, wenn es ins Wasser gefallen ist.
- Wenn Sie die Milchpumpe verwenden, legen Sie die Milchpumpe auf eine stabile und ebene Fläche.
- Rollen Sie das Netzkabel vollständig aus, um eine Überhitzung zu vermeiden.
- Stellen Sie die Milchpumpe und das Steckernetzteil niemals in die Mikrowelle.
- Ziehen Sie das Steckernetzteil aus der Steckdose, wenn Sie die Milchpumpe nicht verwenden. Lassen Sie die Milchpumpe nicht eingesteckt.
- Wenn das Netzkabel der Milchpumpe beschädigt wird, muss es entsorgt werden.
- Erhitzen Sie niemals die Muttermilch in der Mikrowelle, da Sie ungleichmäßig erhitzt werden könnte und sich das Kind beim Trinken daran verbrennen könnte.
- Halten Sie das Netzkabel fern von heißen Oberflächen.
- Dieses Gerät darf nicht von Personen mit verringerten physischen, sensorischen oder mentalen Fähigkeiten oder Mangel an Erfahrungen und Wissen benutzt werden.
- Die Milchpumpe benötigt keine Kalibrierung
- Die Milchpumpe und das Zubehör dürfen nicht modifiziert werden.

### **ACHTUNG**

- Befeuchten Sie niemals die Milchpumpe mit Wasser. Sie ist nicht gegen Wasserspritzer oder Flüssigkeiten geschützt.
- Halten Sie die Milchpumpe von starken elektromagnetischen Feldern fern, da elektromagnetische Interferenzen auftreten könnten und die Funktionalität der Milchpumpe beeinträchtigt werden könnte.
- Schützen Sie die Milchpumpe und das Zubehör vor Stößen, Feuchtigkeit, Schmutz, starken Temperaturschwankungen und direkter Sonneneinstrahlung.
- Ziehen Sie nicht an den Schläuchen der Milchpumpe.
- Ziehen Sie das Steckernetzteil nicht am Netzkabel aus der Steckdose.

### **ACHTUNG**

#### **Hinweise zum Transport des Fläschchens**

- Wenn Sie Muttermilch im Fläschchen transportieren (z.B. unterwegs oder auf Reisen), achten Sie darauf, dass der Schraubverschluss des Fläschchens immer fest aufgeschraubt ist.



### **WARNUNG**

#### **Zur Sicherheit Ihres Kindes!**

- Dieses Gerät darf nur unter Aufsicht von Erwachsenen verwendet werden.
- Andauerndes und längeres Saugen von Flüssigkeiten am Sauger verursacht Karies.
- Verwenden Sie die Sauger zum Füttern nicht als Schnuller.
- Vor dem Füttern immer die Temperatur prüfen.
- Untersuchen Sie das Gerät vor jeder Verwendung, und ziehen Sie den Sauger in alle Richtungen.
- Entsorgen Sie den Sauger bei ersten Anzeichen von Beschädigung oder Abnutzung.
- Setzen Sie den Sauger nicht direkter Sonneneinstrahlung oder Hitze aus und legen Sie ihn nicht länger als empfohlen in Desinfektionsmittel ("Sterilisierungslösung"), da dies den Sauger beschädigen kann.
- Halten Sie den Sauger von süßen Substanzen fern, da diese die Kariesbildung begünstigen können.
- Verwenden Sie keine Scheuermittel oder antibakteriellen Reiniger.
- Sterilisieren Sie alle Teile, die mit Muttermilch in Kontakt kommen für fünf Minuten in kochendem Wasser.
- Reinigen Sie das Gerät vor jeder Anwendung.
- Achten Sie darauf, dass die Flüssigkeit in der Flasche nie heißer als 50°C ist.

## **WARNUNG**

### **Hinweise zum Umgang mit Batterien**

- Wenn Flüssigkeit aus einer Batteriezelle mit Haut oder Augen in Kontakt kommt, die betroffene Stelle mit Wasser auswaschen und ärztliche Hilfe aufsuchen.
-  Verschluckungsgefahr! Kleinkinder könnten Batterien verschlucken und daran ersticken. Daher Batterien für Kleinkinder unerreichbar aufbewahren!
- Auf Polaritätskennzeichen Plus (+) und Minus (-) achten.
- Wenn eine Batterie ausgelaufen ist, Schutzhandschuhe anziehen und das Batteriefach mit einem trockenen Tuch reinigen.
- Schützen Sie Batterien vor übermäßiger Wärme.
-  Explosionsgefahr! Keine Batterien ins Feuer werfen.
- Batterien dürfen nicht geladen oder kurzgeschlossen werden.
- Bei längerer Nichtbenutzung des Geräts die Batterien aus dem Batteriefach nehmen.
- Verwenden Sie nur denselben oder einen gleichwertigen Batterietyp.
- Immer alle Batterien gleichzeitig auswechseln.
- Keine Akkus verwenden!
- Keine Batterien zerlegen, öffnen oder zerkleinern.

## **5. Gerätebeschreibung**



1. Milchpumpe mit Display	9. Adapter für Avent (Milchpumpe kann auf Wunsch auch mit diesem Fläschchen betrieben werden)
2. Pumpaufsatz inklusive Kappe mit Silikonmembran und Silikonventil	10. Silikonmembran
3. Silikonschlauch	11. Silikonventil
4. Fläschchen (180ml)	12. Silikonkissen (normal und kleine Größe)
5. Fläschchenkappe	13. Griff für Handpumpe (2 Stufen)
6. Sauger	14. Tragetasche
7. Schraubverschluß für Fläschchen	15. Fläschchenhalter
8. Adapter für NUK (Milchpumpe kann auf Wunsch auch mit diesem Fläschchen betrieben werden)	

## Display- und Tastenbeschreibung

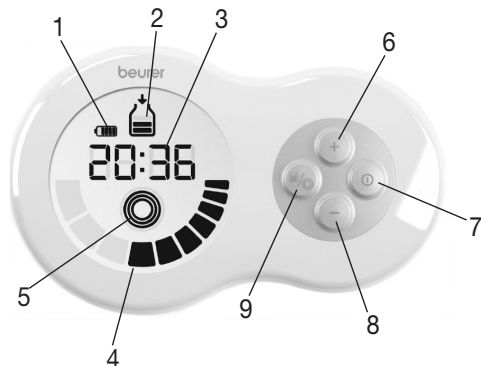

1. Batterie-Status (bei Betrieb ohne Netzstecker)	6. + Taste (Stimulation oder Abpump-Stufe erhöhen)
2. Abpump-Modus (Muttermilch wird abgepumpt)	7. EIN/AUS-Taste
3. Zeit-Anzeige (Countdown Stimulation/ Anwendungsdauer Abpumpmodus)	8. - Taste (Stimulation oder Abpumpstufe verringern)
4. Stimations- bzw. Abpump-Stufen	9. MODUS-Taste (Wechsel zwischen Abpump- und Stimulation-Modus)
5. Stimulation-Modus (Die Brustwarze wird stimuliert, es wird keine Muttermilch abgepumpt)	

## 6. Inbetriebnahme

### Hinweis

Überprüfen Sie die Milchpumpe auf äußere Unversehrtheit der Kartonverpackung und auf die Vollständigkeit des Inhalts. Vor dem Gebrauch ist sicherzustellen, dass das Gerät und Zubehör keine sichtbaren Schäden aufweisen und jegliches Verpackungsmaterial entfernt wird. Benutzen Sie es im Zweifelsfall nicht und wenden Sie sich an Ihren Händler oder an die angegebene Kundendienstadresse.

## 6.1 Milchpumpe zusammenbauen

Nachdem Sie die Milchpumpe aus der Verpackung entnommen haben, überprüfen Sie insbesondere die Plastikbehälter auf Risse, damit die elektrischen Komponenten nicht ungeschützt Flüssigkeiten ausgesetzt sind.

1. Schrauben Sie den Pumpaufsatz auf das Fläschchen. Achten Sie darauf, dass der Pumpaufsatz fest sitzt, damit keine Flüssigkeit austreten kann.



2. Stecken Sie den Silikonschlauch in den Pumpaufsatz und die Milchpumpe



3. Verbinden Sie die Milchpumpe mit dem Netzkabel und stecken Sie den Netzstecker in die Steckdose.



4. Sie können die Milchpumpe alternativ auch mit Batterien betreiben. Öffnen Sie hierzu die Abdeckung des Batteriefachs auf der Rückseite der Motoreinheit. Legen Sie vier AA-Batterien ein (im Lieferumfang enthalten). Achten Sie unbedingt darauf, dass die Batterien entsprechend der Kennzeichnung mit korrekter Polung eingelegt werden. Beachten Sie die Grafik im Batteriefach. Verschließen Sie anschließend das Batteriefach bis es hör- und spürbar fest einrastet. Eine Batterieladung mit vier neuen AA-Batterien reicht für ca. 60 Minuten Betrieb (auf höchster Stufe) aus.

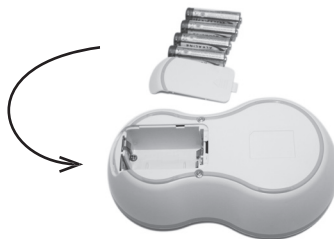



## 6.2 Milchpumpe reinigen und sterilisieren

### **WARNUNG**

**Sterilisieren und Reinigen Sie die einzelnen Komponenten der Milchpumpe (ausgenommen Motoreinheit und Silikonschlauch), welche in direkten Kontakt mit der Muttermilch kommen, einzeln vor der ersten und jeder weiteren Anwendung! Sterilisieren Sie niemals die Motoreinheit!**

Um die Milchpumpe korrekt zu sterilisieren, befolgen Sie die folgenden Handlungsschritte:

















1. Schrauben Sie den Pumpaufsatz von dem Fläschchen ab.
2. Ziehen Sie den Silikonschlauch aus dem Pumpaufsatz und der Motoreinheit heraus.
3. Entfernen Sie die Silikonmembran und das Silikonventil von dem Pumpaufsatz.
4. Sterilisieren Sie das Fläschchen und den Pumpaufsatz (mit Silikonmembran und Silikonventil) für fünf Minuten in kochendem Wasser oder mit einem Dampfsterilisator. Verwenden Sie die Milchpumpe erst wieder, wenn alle Einzelteile getrocknet sind. Verwenden Sie keine antibakteriellen Reinigungsmittel, da diese das Plastik der Milchpumpe beschädigen könnten.
5. Reinigen Sie die Motoreinheit vorsichtig nur mit einem leicht angefeuchteten Tuch. Verwenden Sie keine Reinigungs- oder Lösungsmittel. Sie dürfen die Motoreinheit auf keinen Fall unter Wasser halten, da sonst Flüssigkeit eindringen kann und die Milchpumpe beschädigt wird. Wenn Sie die Milchpumpe über einen längeren Zeitraum nicht verwenden, entnehmen Sie die Batterien.

## **7. Bedienung**



### 7.1 Tipps für einen besseren Milchfluss

- Wählen Sie zum Abpumpen einen Ort, an dem Sie besonders gut entspannen können.
- Wählen Sie zum Abpumpen einen Zeitpunkt, zu dem Sie besonders gut entspannen können.
- Wenn Mütter ihr Kind nahe bei sich haben oder ein Bild des Kindes betrachten, begünstigt dies den Milchfluss.
- Wenn Sie Ihr Kind an einer Brust stillen, verwenden Sie die Milchpumpe zeitgleich an der anderen Brust.
- Wärme und Entspannung fördert den Milchfluss. Verwenden Sie die Milchpumpe nach dem Duschen oder einem Bad.
- Wenn Ihre Brüste geschwollen oder wund sind, legen Sie für wenige Minuten ein warmes Tuch auf die Brüste. Dies begünstigt den Milchfluss.
- Wenn nicht sofort Milch aus den Brüsten kommt, versuchen Sie sich zu entspannen und probieren Sie es wenige Minuten später erneut.
- Sollte mit der Milchpumpe nach fünf Minuten immer noch keine Milch aus den Brüsten kommen, brechen Sie die Anwendung ab und versuchen Sie es später erneut.
- Wenn Ihnen die Anwendung mit der Milchpumpe starke Schmerzen bereitet, konsultieren Sie einen Arzt.

## 7.2 Milchpumpe bedienen

<p>1. Bevor Sie mit der Anwendung beginnen, waschen Sie sich gründlich Ihre Hände und Brüste.</p>	
<p>2. Setzen Sie sich mit dem Oberkörper leicht nach vorne gebeugt. Sie können zur besseren Unterstützung des Rückens ein Kissen verwenden.</p>	
<p>3. Platzieren Sie die Brusthaube mit Silikonkissen behutsam auf der Brust. Achten Sie darauf, dass die Brustwarze vollständig eingeschlossen ist und es keine Luftblasen gibt. Um eine einwandfreie Funktion zu gewährleisten, muss die Brusthaube fest an der Brust angesaugt sein.</p>	
<p>4. Um die Milchpumpe einzuschalten, drücken Sie die  -Taste. Die Milchpumpe beginnt nun automatisch im Stimulation-Modus () und im Display erscheint ein 2-Minuten-Countdown. In den 2 Minuten wird Ihre Brustwarze stimuliert, um Sie auf das Abpumpen der Muttermilch vorzubereiten. Stellen Sie mit den  /  -Tasten die gewünschte Stärke der Stimulation ein.</p>	 <p>1. Stimulation-Modus einschalten 2. Intensität</p>
<p>5. Nach Ablauf der 2 Minuten beginnt im Display  zu blinken. Um nun mit dem Abpumpen der Muttermilch zu beginnen, drücken Sie die  -Taste. Stellen Sie mit den  /  -Tasten die Saugstärke so ein, dass es sich für Sie noch angenehm anfühlt. Sobald sich 180 ml Muttermilch in dem Fläschen befinden, brechen Sie die Anwendung ab.</p>	 <p>3. Abpumpen starten 4. Intensität</p>
<p>6. Wenn Sie zurück in den Stimulation-Modus schalten wollen, drücken Sie die  -Taste. Die Stimulation und der 2-Minuten-Countdown beginnen von vorne.</p> <p> Die Milchpumpe verfügt über eine „Memory Funktion“, das heißt, wenn Sie die Milchpumpe einschalten, ist die zuletzt eingestellte Stimulations-, Abpump-Stufe aktiv.</p>	 <p>5. Zurück zu Stimulation-Modus</p>
<p>7. Um die Milchpumpe auszuschalten, drücken Sie die  -Taste.</p>	

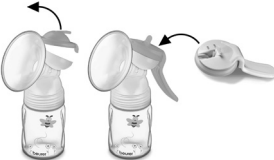
### 7.3 Handpumpe bedienen

<p>1. Entfernen Sie die Kappe mit Anschlussmöglichkeit an die Milchpumpe und bringen Sie den Griff für die Handpumpe inklusive Silikonmembran auf, indem Sie die Silikonmembran auf den Pumpaufsatz fest aufdrücken bis das Scharnier einrastet.</p>	
<p>2. Platzieren Sie dann die Brusthaube mit Silikonkissen behutsam auf der Brust. Achten Sie darauf, dass die Brustwarze vollständig eingeschlossen ist und es keine Luftblasen gibt. Um eine einwandfreie Funktion zu gewährleisten, muss die Brusthaube fest an der Brust angesaugt sein. Betätigen Sie die Handpumpe wie abgebildet.</p>	
<p>3. Die Stärke des Abpumpens können Sie zwischen den sichtbaren Markierungen MIN/MAX wählen.</p>	

### 7.4 Aufbewahrung der Muttermilch

Sie können die abgepumpte Muttermilch für eine bestimmte Zeit auch im Kühlschrank oder Tiefkühlfach aufbewahren.

- Wenn Sie Muttermilch aufbewahren wollen, achten Sie darauf, dass die Milchpumpe und die Fläschchen vor der Anwendung desinfiziert wurden. Bewahren Sie Muttermilch ausschließlich in desinfizierten Behältern auf.
- Wenn Sie Muttermilch aufbewahren wollen, stellen Sie diese direkt nach dem Abpumpen in den Kühlschrank oder das Tiefkühlfach. Lassen Sie die Muttermilch nicht bei Raumtemperatur stehen.
- Wenn Sie Muttermilch im Tiefkühlfach aufbewahren wollen, empfiehlt es sich die Flasche mit dem Abpump-Datum zu deklarieren.

#### **WARNUNG**

Halten Sie sich unbedingt an die in der folgenden Tabelle aufgeführten Haltbarkeitszeiten:

	<b>RAUMTEMPERATUR</b>	<b>KÜHLSCHRANK (ca. 3 - 5°C)</b>	<b>TIEFKÜHLFACH (ca. -16°C)</b>
<b>Frisch abgepumpte Muttermilch</b>	6 Stunden haltbar	24 Stunden haltbar (Nicht in der Kühlschranktür aufbewahren, da es dort nicht kühl genug ist)	3 Monate haltbar
<b>Aufgetaute Muttermilch (die zuvor eingefroren war)</b>	sofort aufbrauchen	10 Stunden	Nicht erneut einfrieren!

### 7.5 Füttern der Muttermilch

#### **Hinweis**

Zum Verfüttern der Muttermilch können Sie das mitgelieferte Fläschchen mit Silikonsauger verwenden. Alternativ können Sie die Muttermilch auch mit einer NUK- oder Avent-Flasche abpumpen und dann verfüttern. (passende NUK/Avent Adapter im Lieferumfang enthalten).

- Bevor Sie die aufbewahrte Muttermilch vor dem Füttern in eine Flasche umfüllen, achten Sie darauf, dass die Flasche desinfiziert wurde.

- Um gefrorene Muttermilch aufzutauen, lassen Sie die Muttermilch über Nacht im Kühlschrank stehen. Auf diese Weise bleiben die Nährstoffe erhalten. Sobald die Muttermilch aufgetaut ist, muss Sie innerhalb von 24 Stunden verfüttert werden. Nur in besonders dringenden Fällen sollte die Muttermilch im warmen Wasser aufgetaut werden.
- Sollte die Muttermilch unangenehm riechen, entsorgen Sie diese sofort.
- Erhitzen Sie niemals die Muttermilch in der Mikrowelle, da Sie ungleichmäßig erhitzt werden könnte und sich das Kind beim Trinken daran verbrennen könnte.
- Wenn Sie Muttermilch erwärmen, überprüfen Sie die Temperatur der Muttermilch, bevor das Baby davon trinkt.

## 8. Was tun bei Problemen?

Problem	Mögliche Lösungen
Die Milchpumpe saugt nicht.	<ul style="list-style-type: none"> <li>• Überprüfen Sie, ob alle Teile der Milchpumpe korrekt miteinander zusammengebaut sind.</li> <li>• Überprüfen Sie, ob der Pumpaufsatz korrekt an der Brust angelegt ist.</li> </ul>
Es wird keine Muttermilch abgepumpt.	<ul style="list-style-type: none"> <li>• Überprüfen Sie, ob der Silikon Schlauch korrekt eingesteckt ist, die eingestellte Saugkraft nicht auf Minimum ist und die Milchpumpe eingeschaltet ist.</li> <li>• Vergewissern Sie sich, dass sich keine Milchreste im Silikonventil befinden, die den Milchfluss behindern.</li> </ul>
Das Abpumpen der Muttermilch bereitet Schmerzen.	<ul style="list-style-type: none"> <li>• Versuchen Sie sich zu entspannen und probieren Sie es erneut. Je mehr Übung Sie haben, desto besser wird Ihnen das Abpumpen der Muttermilch gelingen.</li> <li>• Setzen Sie die eingestellte Saugkraft mit der Minus-Taste herunter.</li> <li>• Konsultieren Sie Ihren Arzt.</li> </ul>
Die Muttermilch läuft unterhalb des Silikonkissens aus.	<ul style="list-style-type: none"> <li>• Entfernen Sie das Silikonkissen und setzen Sie es erneut auf. Achten Sie darauf, dass das Silikonkissen korrekt positioniert ist und der Pumpaufsatz fest sitzt.</li> <li>• Beugen Sie Ihren Oberkörper leicht nach vorne.</li> </ul>
Eine Komponente der Milchpumpe hat sich verändert oder ist beschädigt.	<ul style="list-style-type: none"> <li>• Verwenden Sie keine ätzenden, gasförmigen Reinigungs- oder Lösungsmittel.</li> <li>• In manchen Fällen können starke Temperaturschwankungen das Plastik der Milchpumpe beschädigen.</li> <li>• Sollte eines der Bauteile beschädigt sein, verwenden Sie die Milchpumpe nicht weiter.</li> </ul>
Die Milchpumpe lässt sich nicht einschalten	<ul style="list-style-type: none"> <li>• Vergewissern Sie sich, dass die Milchpumpe korrekt zusammengebaut und eingeschaltet ist.</li> <li>• Vergewissern Sie sich, dass das Steckernetzteil korrekt mit der Milchpumpe verbunden ist.</li> </ul>

## 8.1 Ersatz- und Verschleißteile

Artikel	Artikelnummer
Pumpaufsatz inklusive Silikonkissen (normale Größe), Silikonmembran, Silikonventil, Silikonschlauch und Fläschchen inklusive Schraubverschluss	953.15
Fläschchen mit Sauger und Fläschchenkappe	163.719
Adapter für Avent- und NUK-Fläschchen	163.720
2 Silikonkissen (klein und normal)	163.721
Griff für Handpumpe inklusive Silikonkissen (normale Größe)	163.722
Standfuß für Fläschchen	163.723

## 9. Entsorgung

Die verbrauchten, vollkommen entladenen Batterien müssen Sie über speziell gekennzeichnete Sammelbehälter, Sondermüllannahmestellen oder über den Elektrohändler entsorgen. Sie sind gesetzlich dazu verpflichtet, die Batterien zu entsorgen.

Diese Zeichen finden Sie auf schadstoffhaltigen Batterien: Pb = Batterie enthält Blei, Cd = Batterie enthält Cadmium, Hg = Batterie enthält Quecksilber.

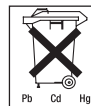

Im Interesse des Umweltschutzes darf das Gerät am Ende seiner Lebensdauer nicht mit dem Hausmüll entfernt werden. Die Entsorgung kann über entsprechende Sammelstellen in Ihrem Land erfolgen. Entsorgen Sie das Gerät gemäß der Elektro- und Elektronik-Altgeräte EG-Richtlinie – WEEE (Waste Electrical and Electronic Equipment). Bei Rückfragen wenden Sie sich an die für die Entsorgung zuständige kommunale Behörde.



## 10. Technische Daten



Modell	BY 40
Stromversorgung	4 x 1,5V AA-Batterien (Alkaline Batterien)
Spannung (Eingang)	100-240V (AC~) 50/60 Hz
Spannung (Ausgang)	6V (DC $\overline{\text{---}}$ ) 1,0A
Maße	168 x 100 x 53 mm
Gewicht	310 g (ohne Batterien)
Maximale Saugleistung	0.32 bar
Zulässige Betriebsbedingungen	+5°C bis +40°C; 30% bis 85% relative Luftfeuchtigkeit (nicht kondensierend); 700 –1060 hPa Umgebungsdruck
Zulässige Aufbewahrungsbedingungen	-20°C bis +60°C; 10% bis 95% relative Luftfeuchtigkeit (nicht kondensierend); 700 –1060 hPa Umgebungsdruck
Zu erwartende Laufzeit	500 Stunden
Intervallbenutzung	30 Minuten ON / 30 Minuten OFF
Schutzklasse	Das Gerät ist doppelt schutzisoliert und entspricht der Schutzklasse 2 
Elektromagnetische Verträglichkeit gemäß EN 60601-1-2	
Sicherheitsanforderungen gemäß EN 60601-1	

Artikel für Säuglinge und Kleinkinder - Artikel für flüssige Kindernahrung gemäß EN 14350	
Gerät zum Absaugen von Muttermilch	
Gerät mit Feinvakuum und geringem Fließvermögen	
Anwendungsteil Typ BF	
Gerät zur Benutzung in Abwesenheit von explosiven oder giftigen Gasgemischen oder Stickstoffoxiden (Lachgas)	

Änderungen der technischen Angaben ohne Benachrichtigung sind aus Aktualisierungsgründen vorbehalten

Dieses Gerät entspricht der europäischen Norm EN 60601-1-2 und unterliegt besonderen Vorsichtsmaßnahmen hinsichtlich der elektromagnetischen Verträglichkeit. Bitte beachten Sie dabei, dass tragbare und mobile HF-Kommunikationseinrichtungen dieses Gerät beeinflussen können. Genauere Angaben können Sie unter der angegebenen Kundenservice-Adresse anfordern oder am Ende der Gebrauchsanweisung nachlesen.

## 11. Netzteil

Modell Nr.	LXCP12-06
Eingang	100–240 V, 50–60 Hz 0.3 A max
Ausgang	6V DC, 1 A
Hersteller	Shenzhen longxc power supply Co., LTD
	Polarität des Gleichspannungsanschlusses
	Schutzisoliert / Schutzklasse 2
Gehäuse und Schutzabdeckungen	Das Netzteilgehäuse schützt vor Berührung von Teilen, die unter Strom stehen bzw. stehen können (Finger, Nadel, Prüfhaken). Der Anwender darf nicht gleichzeitig den Patienten und den Ausgangsstecker des AC/DC-Netzteils berühren.

## 12. Garantie

Wir leisten 3 Jahre Garantie ab Kaufdatum für Material- und Fabrikationsfehler des Produktes. Die Garantie gilt nicht:

- Im Falle von Schäden, die auf unsachgemäßer Bedienung beruhen.
- Für Verschleißteile.
- Bei Eigenverschulden des Kunden.
- Sobald das Gerät durch eine nicht autorisierte Werkstatt geöffnet wurde.

Die gesetzlichen Gewährleistungen des Kunden bleiben durch die Garantie unberührt. Für Geltendmachung eines Garantiefalles innerhalb der Garantiezeit ist durch den Kunden der Nachweis des Kaufes zu führen. Die Garantie ist innerhalb eines Zeitraumes von 3 Jahren ab Kaufdatum gegenüber der Beurer GmbH, Ulm (Germany) geltend zu machen.

**Bitte wenden Sie sich im Falle von Reklamationen an unseren Service unter folgendem Kontakt:**

**Service Hotline:**

Tel.: +49 (0) 731 / 39 89-144

E-Mail: kd@beurer.de

www.beurer.com

**Fordern wir Sie zur Übersendung des defekten Produktes auf, ist das Produkt an folgende Adresse zu senden:**

Beurer GmbH

Servicecenter

Lessingstraße 10 b

89231 Neu-Ulm

Germany

Irrtum und Änderungen vorbehalten



Read these instructions for use carefully and keep them for later use, be sure to make them accessible to other users and observe the information they contain.

## Table of contents

<b>1. Signs and symbols</b> .....	<b>16</b>
<b>2. Getting to know your device</b> .....	<b>17</b>
<b>3. Intended use</b> .....	<b>17</b>
<b>4. Notes</b> .....	<b>17</b>
<b>5. Device description</b> .....	<b>19</b>
<b>6. Initial use</b> .....	<b>20</b>
6.1 Assembling the breast pump.....	20
6.2 Cleaning and sterilising the breast pump .....	21
<b>7. Operation</b> .....	<b>21</b>
7.1 Tips to ensure a better milk flow.....	21
7.2 Operating the breast pump .....	22
7.3 Using the manual pump .....	23
7.4 Storing the breast milk.....	23
7.5 Feeding with the breast milk.....	23
<b>8. What if there are problems?</b> .....	<b>24</b>
8.1 Replacement parts and wearing parts .....	24
<b>9. Disposal</b> .....	<b>25</b>
<b>10. Technical data</b> .....	<b>25</b>
<b>11. Mains part</b> .....	<b>26</b>

### Included in delivery

- Breast pump (motor unit)
- Silicone tube
- Pump attachment with silicone membrane and silicone valve
- 2x silicone cushions (standard and small size)
- 2x bottles
- 2x bottle caps
- Silicone teat
- Bottle cap for silicone teat
- Manual pump
- Bottle holder
- 2x adapter for Avent and NUK bottles
- Mains plug
- 4x AA batteries
- These instructions for use















## Dear customer,

Thank you for choosing one of our products. Our name stands for high-quality, thoroughly tested products for applications in the areas of heat, gentle therapy, blood pressure/diagnosis, weight, massage, beauty, air and baby care. Read these instructions for use carefully and keep them for later use, be sure to make them accessible to other users and observe the information they contain.

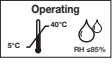
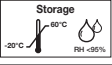
With kind regards,  
Your Beurer team

## 1. Signs and symbols

The following symbols appear in these instructions for use:

	<b>WARNING</b> Warning instruction indicating a risk of injury or damage to health
	<b>IMPORTANT</b> Safety note indicating possible damage to the device/accessory
	<b>Note</b> Note on important information
	Observe the instructions for use
	Application part, type BF
	Direct current
	Disposal in accordance with the Waste Electrical and Electronic Equipment EC Directive – WEEE
	Manufacturer
	Permissible operating temperature and humidity
	Permissible storage temperature and humidity
<b>IP 21</b>	Protected against foreign objects equal to or greater than 12.5 mm in diameter and against vertically falling drops of water.
	Indicates that the packaging contains products that are intended to come into contact with food pursuant to Regulation (EC) No 1935/2004.
	Serial number
	The CE labelling certifies that the product complies with the essential requirements of Directive 93/42/EEC on medical products.
	Manufacturer's catalogue number
	The device is double protected and corresponds to protection class 2.



## 2. Getting to know your device

The Beurer BY 60 breast pump set allows nursing mothers to express their breast milk easily and in the comfort of their own homes. If not enough breast milk is taken from mothers who have recently given birth, this can lead to the painful build-up of milk, which in the worst-case scenario could cause inflammation of the nipples (mastitis). This build-up of milk can be prevented through targeted expressing of breast milk using the breast pump.

In addition, breast pumps help to alleviate cracked or sore nipples. You can use the integrated stimulation function to draw out flat or inverted nipples, making it easier to then pump the breast milk. The breast pump also allows you to store breast milk in the bottle, for example if you will be travelling or away from your baby for an extended period of time.

Babies who cannot be breast-fed directly for health reasons (due to a premature birth or cleft palate) can still be given breast milk by using the breast pump.

## 3. Intended use

The breast pump must be used exclusively for pumping breast milk from nursing mothers. Do not use the breast pump on animals. The breast pump is only intended for domestic/private use, not for commercial use.

This device may only be used for the purpose for which it is designed and in the manner specified in the instructions for use. Improper use can be dangerous. The manufacturer is not liable for damage resulting from improper or careless use.

## 4. Notes

### **WARNING**

#### **Safety notes**

- Keep packaging material away from children to avoid danger of suffocation.
- Keep small parts out of reach of children.
- Make sure that cables are not accessible to children.
- Only use the mains part plug included in delivery.
- Children must not play with the device.
- Cleaning and user maintenance must not be performed by children unless supervised.
- Do not pull, twist or bend the mains cable.
- Before using the breast pump for the first time, ensure that the technical specifications of the mains part plug match those of the motor unit.
- Pull the mains part plug out of the socket in the case of operational faults, before cleaning and when the device is not in use.
- The breast pump must not come into contact with hot surfaces or sharp-edged objects.
- Do not use any additional parts that are not recommended by the manufacturer or offered as accessories.
- For hygiene reasons, the breast pump may only be used on one person. Do not share the breast pump with other nursing mothers.
- The milk pump must only be used on the female breast.
- Never use the breast pump if feeling drowsy or when asleep.
- Never use the breast pump in the bath or the shower.
- In the event of a fault, do not open or shake the breast pump under any circumstances. Refer to the "What if there are problems" chapter. If your problem is not described there, please contact Customer Services or your retailer.
- Repairs must only be carried out by Customer Services or authorised retailers. Under no circumstances should you open or repair the breast pump yourself, as faultless functionality can no longer be guaranteed thereafter. Failure to comply will result in voiding of the warranty.
- Never submerge the breast pump in water.
- Never touch the breast pump with wet or damp hands.

- Never reach for the breast pump if it has fallen into water. Remove the mains part plug from the socket immediately if the breast pump has fallen into water.
- When using the breast pump, place it on an even and stable surface.
- Unwind the mains cable fully in order to avoid overheating.
- Never place the breast pump or mains part plug in the microwave.
- Remove the mains part plug from the socket when the breast pump is not in use. Do not leave the breast pump plugged in.
- If the mains cable of the breast pump is damaged, it must be disposed of.
- Never heat up breast milk in the microwave as it may be heated unevenly and could burn your child when they drink it.
- Keep the mains cable away from hot surfaces.
- This device must not be used by people with reduced physical, sensory or mental skills or a lack of experience or knowledge.
- The breast pump does not require calibration
- The breast pump and accessories must not be modified.

### **IMPORTANT**

- Never moisten the breast pump with water. It is not protected against water splashes or liquids.
- Keep the breast pump away from strong electromagnetic fields, since electromagnetic interference can occur and adversely affect the functionality of the breast pump.
- Protect the breast pump and its accessories against impacts, humidity, dirt, marked temperature fluctuations and direct sunlight.
- Do not pull on the breast pump tubes.
- Do not use the mains cable to pull the mains part plug out of the socket.

### **IMPORTANT**

#### **Instructions for transporting the bottle**

- When transporting breast milk in the bottle (e.g. when on the move or travelling), make sure that the bottle cap is always screwed on tightly.

### **WARNING**

#### **Child safety**

- This device may only be used under adult supervision.
- Feeding from the teat continuously and for long periods can lead to tooth decay.
- Use the teat for feeding, not as a pacifier.
- Always check the temperature of the milk before feeding.
- Inspect the device before each use and pull the teat in all directions.
- Dispose of the teat at the first sign of damage or wear and tear.
- Do not expose the teat to direct sunlight or sources of heat and do not leave in disinfectant ("sterilising solution") for longer than recommended as this may damage the teat.
- Keep the teat away from sweet substances as these may cause tooth decay.
- Do not use any abrasives or anti-bacterial cleaning agents.
- Sterilise all parts that come into contact with the breast milk for five minutes in boiling water.
- Clean the device before each use.
- Make sure that the temperature of the liquid in the bottle never exceeds 50°C.

### **WARNING**

#### **Notes on handling batteries**

- If your skin or eyes come into contact with battery fluid, rinse the affected areas with water and seek medical assistance.
-  Choking hazard! Small children may swallow and choke on batteries. Store the batteries out of the reach of small children.
- Observe the plus (+) and minus (-) polarity signs.

- If a battery has leaked, put on protective gloves and clean the battery compartment with a dry cloth.
- Protect batteries from excessive heat.
- ⚠ Risk of explosion! Never throw batteries into a fire.
- Do not charge or short-circuit batteries.
- If the device is not to be used for a relatively long period, take the batteries out of the battery compartment.
- Use identical or equivalent battery types only.
- Always replace all batteries at the same time.
- Do not use rechargeable batteries.
- Do not disassemble, split or crush the batteries.

## 5. Device description

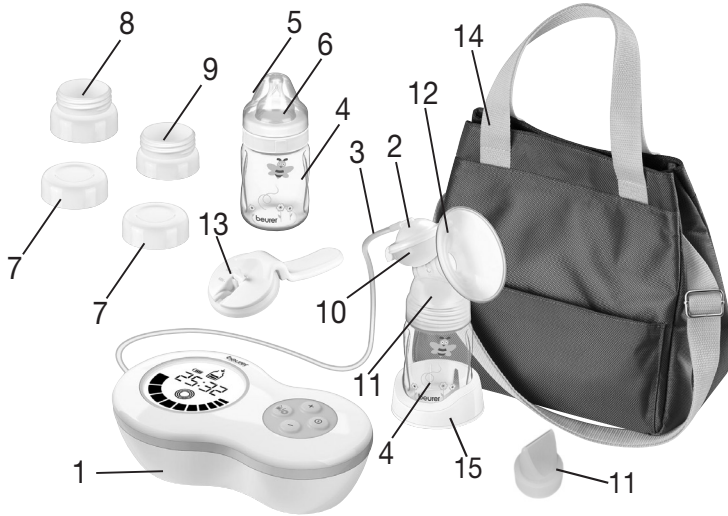

1. Breast pump with display	9. Adapter for Avent (the breast pump can also be used with this bottle if desired)
2. Pump attachment including cap with silicone membrane and silicone valve	10. Silicone membrane
3. Silicone tube	11. Silicone valve
4. Bottle (180 ml)	12. Silicone cushion (standard and small size)
5. Bottle cap for teat	13. Manual pump handle (2 levels)
6. Teat	14. Carrying bag
7. Screwed plug for bottle	15. Bottle holder
8. Adapter for NUK (the breast pump can also be used with this bottle if desired)	

## Description of display and buttons

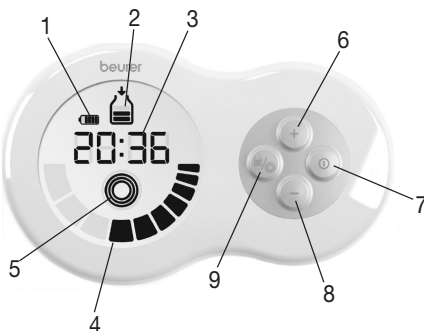

1. Battery status (for operation without mains plug)	6. + button (to increase stimulation or pumping level)
2. Pumping mode (to pump breast milk)	7. ON/OFF button
3. Time display (timer for stimulation / duration of use for pumping mode)	8. - button (to decrease stimulation or pumping level)
4 Stimulation or pumping level	9 MODE button (change between pumping and stimulation mode)
5 Stimulation mode (to stimulate the nipple – no breast milk is pumped)	



## 6. Initial use

### Note

Check that the packaging of the breast pump has not been tampered with and make sure that all components are present. Before use, ensure that there is no visible damage to the device or accessories and that all packaging material has been removed. If you have any doubts, do not use the device and contact your retailer or the specified Customer Services address.

### 6.1 Assembling the breast pump

Once the breast pump has been removed from the packaging, check the plastic containers for cracks to ensure that the electrical components are not exposed to liquids without protection.

1. Screw the pump attachment onto the bottle. Ensure the pump attachment is firmly secured so that no liquid can escape.	
2. Insert the silicone tube into the pump attachment and the breast pump	

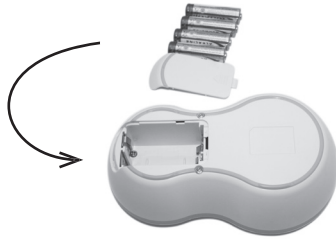
<p>3. Connect the breast pump to the mains cable and insert the mains plug into the socket.</p>	
<p>4. If you instead choose to operate the breast pump using batteries, open the battery compartment cover on the rear side of the motor unit. Insert four AA batteries (included in delivery). Make sure that the batteries are inserted the correct way round. See the graphic in the battery compartment. Next, close the battery compartment until you can hear and feel it click into place. A single battery charge with four new AA batteries will last for approximately 60 minutes of operation (at the highest setting).</p>	

## 6.2 Cleaning and sterilising the breast pump

### **WARNING**

**Clean and sterilise the separate parts of the breast pump that come into direct contact with the breast milk (except for the motor unit and silicone tube) individually before first use and any further use. Never sterilise the motor unit.**

To sterilise the breast pump correctly, proceed as follows:

1. Unscrew the pump attachment from the bottle.
2. Remove the silicone tube from the pump attachment and the motor unit.
3. Remove the silicone membrane and silicone valve from the pump attachment.
4. Sterilise the bottle and pump attachment (with silicone membrane and silicone valve) for five minutes in boiling water or using a steam steriliser. Do not use the breast pump until all individual parts are completely dry. Do not use any antibacterial cleaning products, since these may damage the plastic on the breast pump.
5. Clean the motor unit carefully using a slightly damp cloth only. Do not use any cleaning agents or solvents. Under no circumstances should you hold the motor unit under water, as this can cause liquid to enter and damage the breast pump. If you do not intend to use the breast pump for a prolonged period of time, remove the batteries.













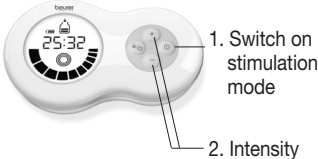

## 7. Operation

### 7.1 Tips to ensure a better milk flow

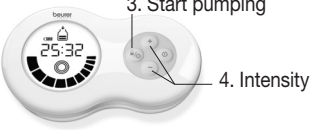

- Choose a location to use the pump where you can relax.
- Choose a time to use the pump when you can relax.
- Having your child nearby or looking at a picture of your child can have a positive effect on the milk flow.
- If feeding your child using one breast, use the breast pump on the other breast at the same time.
- Warmth and relaxation encourage milk flow. Use the breast pump after having a shower or bath.
- If your breasts are swollen or sore, place a warm towel on them for a few minutes. This will improve the milk flow.
- If the milk does not start to flow from your breasts immediately, try to relax and then try again a few minutes later.

- If the breast pump still does not extract any milk from your breasts after five minutes, stop using it and try again later.
- If you experience any sharp pains when using the breast pump, consult a doctor.

## 7.2 Operating the breast pump

<p>1. Before using the breast pump, wash your hands and breasts thoroughly.</p>	
<p>2. Sit with your upper body lent forwards slightly. You can support your back better by using a pillow.</p>	
<p>3. Place the breast shield with silicone cushion gently on the breast. Make sure that the nipple is completely enclosed and there are no air pockets. To ensure proper function, the breast shield must be drawn firmly onto the breast.</p>	
<p>4. To switch on the breast pump, press the  button. The breast pump will begin automatically in stimulation mode (  ) and a two-minute timer will appear on the display. During these two minutes, your breast nipple will be stimulated in order to prepare it for pumping the breast milk. Use the  /  buttons to set the desired stimulation intensity.</p>	
<p>5. After the two minutes have passed,  will start to flash on the display. To begin pumping the breast milk, press the  button. Use the  /  buttons to select a suction intensity that is comfortable for you. Stop using the pump once there is 180 ml of milk in the bottle.</p>	
<p>6. If you want to switch back to stimulation mode, press the  button. The stimulation and the two-minute timer will start from the beginning.</p> <p> The breast pump has a memory function, which recalls the last programmed stimulation or pumping level when it is switched on.</p>	
<p>7. To switch off the breast pump, press the  button.</p>	

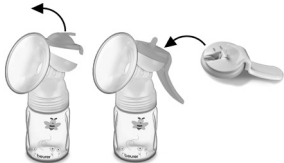
### 7.3 Using the manual pump

<p>1. Remove the cap with the connection to the breast pump and attach the manual pump device including the silicone membrane by pressing the silicone membrane firmly onto the pump attachment until it clicks into place.</p>	
<p>2. Then place the breast shield with silicone cushion gently on the breast. Make sure that the nipple is completely enclosed and there are no air pockets. To ensure proper function, the breast shield must be drawn firmly onto the breast. Use the manual pump as shown in the image.</p>	
<p>3. You can vary the pump intensity by selecting between the MIN/ MAX markings that can be seen.</p>	

### 7.4 Storing the breast milk

Expressed milk can be stored in the fridge or freezer for a certain period of time.

- When storing breast milk, ensure that the breast pump and the bottles are disinfected before usage. Only store breast milk in disinfected containers.
- Store breast milk in the fridge or freezer immediately after expressing. Do not leave breast milk out at room temperature.
- If storing breast milk in the freezer, it is recommended that you mark the bottle with the date of expressing.

#### **WARNING**

Observe the storage periods in the following table:

	<b>ROOM TEMPERATURE</b>	<b>REFRIGERATOR (approx. 3 - 5°C)</b>	<b>FREEZER (approx. -16°C)</b>
<b>Recently expressed breast milk</b>	Can be kept for 6 hours	Can be kept for 24 hours (Do not store in the fridge door, as it is not sufficiently cool there)	Can be kept for 3 months
<b>Defrosted breast milk (that had been frozen)</b>	Use immediately	10 hours	Do not refreeze

### 7.5 Feeding with the breast milk

#### **Note**

You can use the supplied bottle with the silicone teat when feeding with the breast milk. Alternatively, you can also express the breast milk with an NUK or Avent bottle before feeding (corresponding NUK / Avent adapter is included in delivery).

- Prior to feeding, ensure the bottle has been disinfected before filling it with the breast milk that has been stored.
- To defrost breast milk, store it overnight in the fridge, so as to retain the nutrients. Once the breast milk is defrosted, it must be used within 24 hours. Breast milk should only be defrosted in warm water in especially urgent cases.

- If the breast milk smells unpleasant, it should be disposed of immediately.
- Never heat up breast milk in the microwave as it may be heated unevenly and could burn your child when they drink it.
- If heating up the breast milk, check its temperature before feeding it to your baby.

## 8. What if there are problems?

<b>Problem</b>	<b>Potential solutions</b>
There is no suction from the breast pump.	<ul style="list-style-type: none"> <li>• Check all parts of the breast pump are correctly assembled.</li> <li>• Check whether the pump attachment is correctly placed on the breast.</li> </ul>
No breast milk is being pumped.	<ul style="list-style-type: none"> <li>• Check that the silicone tube is correctly inserted, the suction level is not set to the minimum and the breast pump is switched on.</li> <li>• Ensure that there is no milk remaining in the silicone valve and obstructing the milk flow.</li> </ul>
Pumping the breast milk is causing pain.	<ul style="list-style-type: none"> <li>• Try to relax and then attempt it again a few minutes later. As you use the breast pump more and more, you will find it easier to pump milk.</li> <li>• Reduce the suction level using the - button.</li> <li>• Consult your doctor.</li> </ul>
The breast milk is leaking out underneath the silicone cushion.	<ul style="list-style-type: none"> <li>• Remove the silicone cushion and re-attach it. Ensure the silicone cushion is correctly positioned and firmly secured to the pump attachment.</li> <li>• Lean your upper body forwards slightly.</li> </ul>
One of the breast pump components has become altered or damaged.	<ul style="list-style-type: none"> <li>• Do not use any corrosive, gaseous cleaning agents or solvents.</li> <li>• In some cases, marked fluctuations in temperature can damage the plastic on the breast pump.</li> <li>• If any of the parts becomes damaged, stop using the breast pump.</li> </ul>
The breast pump will not switch on	<ul style="list-style-type: none"> <li>• Ensure that the breast pump is correctly assembled and switched on.</li> <li>• Ensure that the mains part plug is correctly connected to the breast pump.</li> </ul>

### 8.1 Replacement parts and wearing parts

<b>Item</b>	<b>Item number</b>
Pump attachment including silicone cushion (standard size), silicone membrane, silicone valve, silicone tube and bottle including screwed plug	953.15
Bottle with teat and bottle cap	163.719
Adapter for Avent and NUK bottles	163.720
2 silicone cushions (small and standard)	163.721
Manual pump attachment including silicone cushion (standard size)	163.722
Bottle stand	163.723



## 9. Disposal

Empty, completely flat batteries must be disposed of through specially designated collection boxes, recycling points or electronics retailers. You are legally required to dispose of the batteries. The codes below are printed on batteries containing harmful substances:

Pb = Battery contains lead,

Cd = Battery contains cadmium,

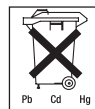

Hg = Battery contains mercury.



For environmental reasons, do not dispose of the device in the household waste at the end of its useful life. Dispose of the device at a suitable local collection or recycling point. Dispose of the device in accordance with EC Directive – WEEE (Waste Electrical and Electronic Equipment). If you have any questions, please contact the local authorities responsible for waste disposal.





## 10. Technical data

Model	BY 40
Power supply	4 x 1.5V AA batteries (alkaline batteries)
Voltage (input)	100-240V (AC~) 50/60Hz
Voltage (output)	6V (DC ---) 1.0 A
Dimensions	168 x 100 x 53 mm
Weight	310 g (without batteries)
Maximum suction pressure	0.32 bar
Permissible operating conditions	+5°C to +40°C, 30% to 85% relative humidity (non-condensing), 700 – 1060 hPa ambient pressure
Permissible storage conditions	-20°C to +60°C, 10% to 95% relative humidity (non-condensing), 700 – 1060 hPa ambient pressure
Expected running time	500 hours
Interval usage	30 minutes ON / 30 minutes OFF
Protection class	The device is double protected and corresponds to protection class 2 
Electromagnetic compatibility according to EN 60601-1-2	
Safety requirements according to EN 60601-1	
Child use and care articles - Drinking equipment according to EN 14350	
Device for expressing breast milk	
Device with fine vacuum and low flow	
Application part, type BF	
Device for use in the absence of explosive or poisonous gas mixtures or nitrogen oxides (nitrous oxide) 	

Technical information is subject to change without notification to allow for updates

This unit is in line with European Standard EN 60601-1-2 and is subject to particular precautions with regard to electromagnetic compatibility (EMC). Please note that portable and mobile HF communication systems may interfere with this unit. More details can be requested from the stated Customer Services address or found at the end of the instructions for use.

## 11. Mains part

Model no.	LXCP12-06
Input	100–240 V, 50–60 Hz 0.3 A max
Output	6 V DC, 1 A
Manufacturer	Shenzhen LongXC Power Supply Co., LTD
	Polarity of the DC voltage connection
	Insulated/protection class 2
Housing and protective covers	The housing of the mains part protects users from touching live parts or parts that could be live (for example with finger, needle, checking hook). Do not touch the patient and the output connector of the AC/DC mains part at the same time.



Lisez attentivement cette notice, conservez-la pour un usage ultérieur, mettez-la à disposition des autres utilisateurs et suivez les consignes qui y figurent.

## Table des matières

<b>1. Symboles utilisés .....</b>	<b>28</b>
<b>2. Familiarisation avec l'appareil .....</b>	<b>29</b>
<b>3. Utilisation conforme aux recommandations .....</b>	<b>29</b>
<b>4. Remarques .....</b>	<b>29</b>
<b>5. Description de l'appareil.....</b>	<b>31</b>
<b>6. Mise en service.....</b>	<b>32</b>
6.1 Montage du tire-lait .....	33
6.2 Nettoyage et stérilisation du tire-lait.....	34
<b>7. Utilisation .....</b>	<b>34</b>
7.1 Conseils pour un meilleur écoulement du lait.....	34
7.2 Utilisation du tire-lait.....	35
7.3 Utiliser la pompe à main .....	36
7.4 Conservation du lait maternel.....	36
7.5 Alimentation au lait maternel .....	36
<b>8. Que faire en cas de problèmes ? .....</b>	<b>37</b>
8.1 Pièces de rechange et consommables .....	38
<b>9. Mise au rebut .....</b>	<b>38</b>
<b>10. Données techniques .....</b>	<b>38</b>
<b>11. Adaptateur secteur.....</b>	<b>39</b>

### Contenu

- Tire-lait (moteur)
- Tuyau en silicone
- Embout de pompe avec membrane et soupape en silicone
- 2 coussinets en silicone (taille petite et normale)
- 2 biberons
- 2 couvercles pour biberon
- Tétine en silicone
- Capuchon de biberon
- Pompe à main
- Support de biberon
- 2 adaptateurs pour biberons Avent et NUK
- Prise
- 4 piles AA
- Le présent mode d'emploi















## Chère cliente, cher client,

Nous vous remercions d'avoir choisi l'un de nos produits. Notre société est réputée pour l'excellence de ses produits et les contrôles de qualité approfondis auxquels ils sont soumis dans les domaines suivants : chaleur, thérapie douce, diagnostic de pression artérielle, contrôle de poids, massage, beauté, purification d'air et bébé. Lisez attentivement cette notice, conservez-la pour un usage ultérieur, mettez-la à disposition des autres utilisateurs et suivez les consignes qui y figurent.

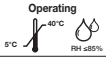
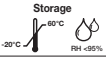
Sincères salutations,  
Votre équipe Beurer

## 1. Symboles utilisés

Voici les symboles utilisés dans ce mode d'emploi :

	<b>AVERTISSEMENT</b> Ce symbole vous avertit des risques de blessures ou des dangers pour votre santé
	<b>ATTENTION</b> Ce symbole vous avertit des éventuels dommages au niveau de l'appareil ou d'un accessoire
	<b>Remarque</b> Indication d'informations importantes
	Respecter les consignes du mode d'emploi
	Appareil de type BF
	Courant continu
	Élimination conformément à la directive européenne WEEE (Waste Electrical and Electronic Equipment) relative aux déchets d'équipements électriques et électroniques
	Fabricant
	Température et taux d'humidité d'utilisation admissibles
	Température et taux d'humidité de stockage admissibles
<b>IP 21</b>	Protection contre les corps solides $\geq 12,5$ mm et contre les chutes verticales de gouttes d'eau.
	Indique que, selon le règlement 1935/2004, l'emballage contient des produits destinés à entrer en contact avec des denrées alimentaires.
	Numéro de série
	Le sigle CE atteste de la conformité aux exigences fondamentales de la directive 93/42/CEE relative aux dispositifs médicaux.
	Numéro de catalogue du fabricant
	L'appareil bénéficie d'une double protection et est conforme à la classe de sécurité 2.

## 2. Familiarisation avec l'appareil

Avec l'ensemble de tire-lait BY 60 de Beurer, les femmes qui allaitent peuvent tirer leur lait maternel facilement et dans le confort de leur foyer. Si le sein de la femme allaitante n'est pas suffisamment vidé, cela peut entraîner un engorgement douloureux qui peut, dans le pire des cas, évoluer en inflammation des mamelons (mammite). Le tire-lait permet d'éviter un engorgement grâce à un tirage ciblé du lait maternel. Les tire-lait aident également à apaiser la douleur en cas de crevasses ou de blessures sur les mamelons. À l'aide de la fonction intégrée de stimulation, vous pouvez également faire ressortir les mamelons plats ou ombiliqués pour faciliter le tirage du lait. Le tire-lait vous permet également de conserver le lait maternel dans la bouteille, par exemple pour les voyages ou si votre bébé et vous êtes séparés pendant un certain temps.

Le tire-lait permet aussi d'alimenter en lait maternel les bébés incapables de téter le sein de leur mère pour des raisons de santé (naissance prématurée, fente palatine).

## 3. Utilisation conforme aux recommandations

Utilisez le tire-lait exclusivement pour tirer le lait de la poitrine de femmes allaitantes. N'utilisez pas le tire-lait sur des animaux ! Le tire-lait ne doit être utilisé que dans un environnement domestique/privé et en aucun cas dans un cadre professionnel.

Cet appareil ne doit être utilisé qu'aux fins pour lesquelles il a été conçu et conformément aux indications données par ce mode d'emploi. Toute utilisation inappropriée peut être dangereuse. Le fabricant ne peut être tenu pour responsable des dommages causés par une utilisation inappropriée ou non conforme.

## 4. Remarques

### AVERTISSEMENT

#### Consignes de sécurité

- Éloignez les enfants de l'emballage. Ils pourraient s'étouffer.
- Gardez les petites pièces hors de portée des enfants.
- Assurez-vous que le câble n'est pas à portée de main de l'enfant.
- Utilisez uniquement l'adaptateur secteur fourni.
- Les enfants ne doivent pas jouer avec cet appareil.
- Le nettoyage et l'entretien ne doivent pas être effectués par des enfants sans surveillance.
- Évitez de tirer, de vriller ou de plier le câble.
- Avant de mettre le tire-lait sous tension, assurez-vous que les données techniques de l'adaptateur secteur correspondent à celles du bloc moteur.
- En cas de panne, avant de nettoyer l'appareil et lorsque vous ne l'utilisez pas, débranchez-le.
- Le tire-lait ne doit pas être mis en contact avec une surface brûlante ou un objet contondant.
- N'utilisez aucun élément supplémentaire non recommandé ou proposé comme accessoire par le fabricant.
- Pour des raisons d'hygiène, n'utilisez le tire-lait que pour une seule personne. Ne partagez pas le tire-lait avec d'autres mères allaitantes.
- Le tire-lait ne doit être utilisé que sur le sein de la femme.
- N'utilisez jamais le tire-lait si vous êtes fatiguée ou lorsque vous dormez.
- N'utilisez jamais le tire-lait dans le bain ou sous la douche.
- En cas de défaillance ou de dysfonctionnement, vous ne devez en aucun cas ouvrir ou secouer le tire-lait. Consultez le chapitre « Que faire en cas de problèmes ? ». Si votre problème n'y est pas décrit, adressez-vous au service client ou à votre revendeur.
- Seul le service client ou un opérateur autorisé peut procéder à une réparation. Vous ne devez en aucun cas ouvrir ou réparer le tire-lait vous-même ; le bon fonctionnement de l'appareil ne serait plus assuré. Le non-respect de cette consigne annulera la garantie.
- N'immergez jamais le tire-lait.
- Ne touchez jamais le tire-lait avec les mains humides ou mouillées.

- Ne touchez pas le tire-lait s'il est tombé dans l'eau. Débranchez immédiatement l'adaptateur secteur du tire-lait s'il est tombé dans l'eau.
- Lorsque vous utilisez le tire-lait, posez-le sur une surface plane et stable.
- Déroulez complètement le câble d'alimentation afin d'éviter toute surchauffe.
- Ne mettez jamais le tire-lait et l'adaptateur secteur dans un four à micro-ondes.
- Débranchez l'adaptateur secteur de la prise lorsque vous n'utilisez pas le tire-lait. Ne laissez pas le tire-lait branché.
- Si le câble d'alimentation du tire-lait est endommagé, il doit être mis au rebut.
- Ne réchauffez jamais le lait maternel au four à micro-ondes, car il pourrait être chauffé de manière inégale et l'enfant pourrait se brûler en le buvant.
- Éloignez le câble d'alimentation des surfaces chaudes.
- Cet appareil ne doit pas être utilisé par des personnes souffrant d'un handicap physique, sensoriel ou mental ou des personnes ayant peu de connaissances ou d'expérience.
- Le tire-lait ne nécessite aucun réglage.
- Le tire-lait et ses accessoires ne doivent pas être modifiés.



### **ATTENTION**

- N'humidifiez jamais le tire-lait avec de l'eau. Il n'est pas protégé contre les projections d'eau ou les liquides.
- Maintenez le tire-lait éloigné des champs magnétiques puissants, car des interférences électromagnétiques peuvent avoir lieu et perturber le bon fonctionnement du tire-lait.
- Protégez le tire-lait et les accessoires contre les chocs, l'humidité, les saletés, les fortes variations de température et l'ensoleillement direct.
- Ne tirez pas sur les tuyaux du tire-lait.
- Ne tirez pas l'adaptateur secteur de la prise par le câble.



### **ATTENTION**

#### **Consignes concernant le transport du biberon**

- Lorsque vous transportez du lait maternel dans le biberon (en déplacement ou en voyage par exemple), veillez à ce que le couvercle du biberon soit toujours vissé fermement.





### **AVERTISSEMENT**

#### **Pour la sécurité de votre enfant !**

- Cet appareil ne doit être utilisé que sous la surveillance d'un adulte.
- Une succion prolongée de liquides via la tétine provoque des caries.
- Utilisez la tétine pour l'alimentation uniquement, et non comme sucette.
- Contrôlez toujours la température avant de nourrir l'enfant.
- Avant chaque utilisation, contrôlez l'appareil et tirez la tétine dans toutes les directions.
- Mettez la tétine au rebut dès les premiers signes d'usure ou de dommage.
- Ne laissez pas la tétine directement exposée à la lumière du soleil ou à proximité d'une source de chaleur. Ne l'exposez pas aux produits désinfectants (« produit stérilisant ») plus longtemps que nécessaire, car une exposition prolongée à ces produits peut l'endommager.
- Évitez le contact entre la tétine et les substances sucrées, car celles-ci favorisent la formation de caries.
- N'utilisez aucun produit agressif ou nettoyant antibactérien.
- Stérilisez tous les composants entrant en contact avec le lait maternel pendant cinq minutes dans de l'eau bouillante.
- Nettoyez l'appareil avant chaque utilisation.
- Veillez à ce que la température du liquide dans le biberon ne dépasse jamais 50 °C.

## AVERTISSEMENT

### Remarques relatives aux piles

- Si du liquide de la cellule de pile entre en contact avec la peau ou les yeux, rincez la zone touchée avec de l'eau et consultez un médecin.
-  Risque d'ingestion ! Les enfants en bas âge pourraient avaler des piles et s'étouffer. Veuillez donc conserver les piles hors de portée des enfants en bas âge !
- Respectez les signes de polarité plus (+) et moins (-).
- Si une pile a coulé, enfillez des gants de protection et nettoyez le compartiment à piles avec un chiffon sec.
- Protégez les piles d'une chaleur excessive.
-  Risque d'explosion ! Ne jetez pas les piles dans le feu.
- Les piles ne doivent être ni rechargées, ni court-circuitées.
- En cas de non-utilisation prolongée de l'appareil, sortez les piles du compartiment à piles.
- Utilisez uniquement des piles identiques ou équivalentes.
- Remplacez toujours l'ensemble des piles simultanément.
- N'utilisez pas d'accumulateur !
- Ne démontez, n'ouvrez ou ne cassez pas les piles.

## 5. Description de l'appareil



1. Tire-lait avec écran	9. Adaptateur pour biberons Avent (le tire-lait peut également être utilisé avec ces biberons)
2. Embout de pompe avec membrane et soupape en silicone	10. Membrane en silicone
3. Tuyau en silicone	11. Soupape en silicone
4. Biberon (180 ml)	12. Coussinet en silicone (taille petite et normale)
5. Capuchon de biberon	13. Poignée pour pompe à main (2 niveaux)
6. Tétine	14. Pochette de transport
7. Bouchon à vis pour biberon	15. Support de biberon
8. Adaptateur pour biberons NUK (le tire-lait peut également être utilisé avec ces biberons)	

## Description de l'écran et des boutons

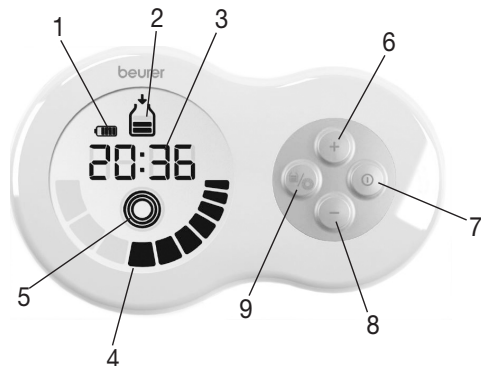

1. État de la pile (pour le fonctionnement sans câble d'alimentation)	6. Bouton + (augmenter le niveau de stimulation ou d'aspiration)
2. Mode aspiration (pompage du lait maternel)	7. Touche MARCHE/ARRÊT
3. Affichage du temps (compte à rebours pour la stimulation/durée d'utilisation du mode aspiration)	8. Bouton - (réduire le niveau de stimulation ou d'aspiration)
4 Niveaux de stimulation ou d'aspiration	9 Bouton MODE (passage entre le mode stimulation et le mode aspiration)
5 Mode stimulation (le mamelon est stimulé, le lait maternel n'est pas pompé)	

## 6. Mise en service



### Remarque

Vérifiez que l'emballage carton extérieur du tire-lait est intact et qu'il contient l'intégralité des éléments. Avant l'utilisation, assurez-vous que l'appareil et les accessoires ne présentent aucun dommage visible et que la totalité de l'emballage a bien été retirée. En cas de doute, ne l'utilisez pas et adressez-vous à votre revendeur ou au service client indiqué.



## 6.1 Montage du tire-lait

Après avoir retiré le tire-lait de son emballage, vérifiez notamment que le conteneur en plastique ne comporte pas de fissure qui pourrait exposer les composants électriques au liquide.

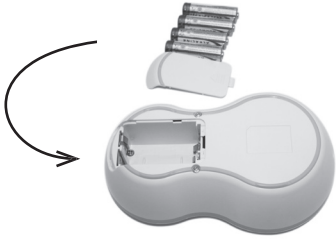
<p>1. Vissez l'embout de pompe sur le biberon. Veillez à ce que l'embout de pompe soit fermement vissé pour que le liquide ne sorte pas.</p>	
<p>2. Insérez le tuyau de silicone dans l'embout de pompe et le tire-lait</p>	
<p>3. Connectez le tire-lait au câble d'alimentation et branchez la fiche dans la prise.</p>	
<p>4. Le tire-lait peut également fonctionner sur piles. Pour cela, ouvrez le couvercle du compartiment à piles situé à l'arrière du bloc moteur. Insérez quatre piles AA (fournies). Veillez impérativement à insérer les piles en respectant la polarité indiquée. Conformez-vous pour cela au schéma dans le compartiment à piles. Refermez le couvercle du compartiment à piles jusqu'à encliquetage audible et sensible. Quatre nouvelles piles AA suffisent pour environ 60 minutes de fonctionnement (au niveau maximum).</p>	

## **6.2 Nettoyage et stérilisation du tire-lait**



### **AVERTISSEMENT**

**Stérilisez et nettoyez à tour de rôle chaque composant du tire-lait (excepté le bloc moteur et le tuyau en silicone) entrant directement en contact avec le lait maternel avant la première utilisation et avant chaque utilisation ! Ne stérilisez jamais le bloc moteur !**

Pour stériliser correctement le tire-lait, suivez les étapes suivantes :

















1. Dévissez l'embout de pompe du biberon.
2. Tirez le tuyau en silicone hors de l'embout de pompe et du bloc moteur.
3. Retirez la membrane et la soupape en silicone de l'embout de pompe.
4. Stérilisez le biberon et l'embout de pompe (avec membrane et soupape en silicone) pendant cinq minutes dans de l'eau bouillante ou à l'aide d'un stérilisateur à vapeur. Ne réutilisez le tire-lait que lorsque tous les composants sont entièrement secs. N'utilisez aucun produit nettoyant antibactérien, car il pourrait endommager le plastique du tire-lait.
5. Nettoyez soigneusement le bloc moteur, uniquement à l'aide d'un chiffon légèrement humide. N'utilisez pas de détergent ni de solvant. Ne passez jamais le bloc moteur sous l'eau ; l'eau pourrait s'infiltrer à l'intérieur et endommager le tire-lait. Si vous n'utilisez pas le tire-lait pendant une période prolongée, retirez les piles.

## **7. Utilisation**



### **7.1 Conseils pour un meilleur écoulement du lait**

- Pour tirer le lait, choisissez un endroit où vous pouvez être particulièrement détendue.
- Pour tirer le lait, choisissez un moment où vous pouvez être particulièrement détendue.
- L'écoulement du lait est facilité lorsque la mère a l'enfant avec elle ou lorsqu'elle regarde une photo de l'enfant.
- Lorsque vous allaitez votre enfant à un sein, utilisez le tire-lait simultanément sur l'autre sein.
- La chaleur et la détente facilitent l'écoulement du lait. Utilisez le tire-lait après la douche ou le bain.
- Si vos seins sont tumescents ou douloureux, posez une serviette chaude sur votre poitrine pendant quelques minutes. Cela facilitera l'écoulement du lait.
- Si le lait ne s'écoule pas immédiatement de vos seins, essayez de vous détendre et réessayez de nouveau quelques minutes plus tard.
- Si le lait ne s'écoule toujours pas après cinq minutes d'utilisation du tire-lait, arrêtez l'appareil et réessayez de nouveau plus tard.
- Si l'utilisation du tire-lait vous est très douloureuse, consultez un médecin.

## 7.2 Utilisation du tire-lait

<p>1. Avant d'utiliser l'appareil, lavez-vous soigneusement les mains et la poitrine.</p>	
<p>2. Asseyez-vous avec le haut du corps légèrement penché vers l'avant. Pour un meilleur soutien du dos, vous pouvez utiliser un coussin.</p>	
<p>3. Placez avec précaution la tétérelle équipée d'un coussinet en silicone sur votre sein. Veillez à ce que le mamelon soit complètement dans la tétérelle et qu'aucune bulle d'air ne se soit formée. Afin de garantir le bon fonctionnement, la tétérelle doit être fermement pressée par aspiration contre le sein.</p>	
<p>4. Appuyez sur la touche  pour allumer le tire-lait. Le tire-lait démarre alors automatiquement en mode stimulation () et un compte à rebours de 2 minutes s'affiche à l'écran. Pendant ces deux minutes, votre mamelon est stimulé pour vous préparer au tirage du lait maternel. Avec les touches  / , réglez la puissance de stimulation souhaitée.</p>	 <p>1. Activer le mode stimulation 2. Intensité</p>
<p>5. Au bout des 2 minutes,  commence à clignoter à l'écran. Pour commencer à tirer le lait maternel, appuyez alors sur le bouton . Utilisez les boutons  /  pour régler la puissance d'aspiration de sorte qu'elle vous soit agréable. L'utilisation s'interrompt dès que 180 ml de lait maternel se trouvent dans le biberon.</p>	 <p>3. Démarrer le tirage 4. Intensité</p>
<p>6. Si vous voulez revenir au mode stimulation, appuyez sur le bouton . La stimulation et le compte à rebours de 2 minutes recommencent au début.</p> <p> Le tire-lait dispose d'une « fonction mémoire », ce qui signifie que lorsqu'il s'allume, la dernière puissance de stimulation et d'aspiration est active.</p>	 <p>5. Retour au mode stimulation</p>
<p>7. Appuyez sur la touche  pour éteindre le tire-lait.</p>	

### 7.3 Utiliser la pompe à main

<p>1. Retirez le capuchon avec possibilité de connexion au tire-lait et assemblez la pompe à main avec membrane en silicone, en appuyant fermement la membrane sur l'embout de pompe jusqu'à ce que la charnière s'enclenche.</p>	
<p>2. Placez avec précaution la tétérèlle équipée d'un coussinet en silicone sur votre sein. Veillez à ce que le mamelon soit complètement dans la tétérèlle et qu'aucune bulle d'air ne se soit formée. Afin de garantir le bon fonctionnement, la tétérèlle doit être fermement pressée par aspiration contre le sein. Faire fonctionner la pompe à main comme illustré.</p>	
<p>3. Vous pouvez choisir l'intensité de pompage entre les repères MIN et MAX visibles.</p>	

### 7.4 Conservation du lait maternel

Vous pouvez conserver le lait maternel pompé pendant un certain temps au réfrigérateur ou au congélateur.

- Si vous souhaitez conserver le lait maternel, veillez à ce que le tire-lait et le biberon soient désinfectés avant chaque utilisation. Conservez le lait maternel exclusivement dans des récipients désinfectés.
- Si vous voulez conserver le lait maternel, mettez-le au réfrigérateur ou au congélateur immédiatement après l'avoir pompé. Ne laissez pas le lait maternel à température ambiante.
- Si vous voulez conserver le lait maternel au congélateur, nous vous recommandons d'étiqueter la bouteille avec la date de tirage.

#### **AVERTISSEMENT**

Respectez absolument les durées de conservation figurant dans le tableau suivant :

	<b>TEMPÉRATURE AMBIANTE</b>	<b>RÉFRIGÉRATEUR (env. 3 à 5 °C)</b>	<b>CONGÉLATEUR (env. -16 °C)</b>
<b>Lait maternel fraîchement tiré</b>	Peut être conservé 6 heures	Peut être conservé 24 heures (Ne pas conserver dans la porte du réfrigérateur, car elle n'est pas suffisamment réfrigérée)	Peut être conservé 3 mois
<b>Lait maternel décongelé (précédemment congelé)</b>	utiliser immédiatement	10 heures	Ne pas recongeler !

### 7.5 Alimentation au lait maternel

#### **Remarque**

Pour donner le lait maternel à l'enfant, vous pouvez utiliser le biberon fourni avec la tétine en silicone. Vous pouvez également pomper le lait maternel puis le donner à l'enfant à l'aide d'un biberon NUK ou Avent (adaptateur NUK/Avent fourni).

- Avant de remplir une bouteille de lait maternel préparée pour nourrir l'enfant, veillez à ce que cette bouteille soit bien désinfectée.
- Pour décongeler du lait maternel, laissez-le reposer au réfrigérateur pendant la nuit. Cela permet de conserver les nutriments. Dès que le lait maternel est décongelé, il doit être consommé dans les 24 heures. Le lait maternel ne peut être décongelé dans de l'eau chaude qu'en cas d'urgence.
- Si le lait maternel a une odeur désagréable, jetez-le immédiatement.
- Ne réchauffez jamais le lait maternel au four à micro-ondes, car il pourrait être chauffé de manière inégale et l'enfant pourrait se brûler en le buvant.
- Lorsque vous réchauffez du lait maternel, contrôlez sa température avant de le donner à boire au bébé.

## 8. Que faire en cas de problèmes ?

Problème	Solutions possibles
Le tire-lait n'aspire pas.	<ul style="list-style-type: none"> <li>• Vérifiez que tous les composants du tire-lait sont correctement montés.</li> <li>• Vérifiez que l'embout de pompe repose correctement sur le sein.</li> </ul>
Le lait maternel ne s'écoule pas.	<ul style="list-style-type: none"> <li>• Vérifiez que le tuyau en silicone est correctement inséré, que la puissance d'aspiration n'est pas réglée au minimum et que le tire-lait est allumé.</li> <li>• Assurez-vous qu'aucun reste de lait ne se trouve dans la soupape en silicone, ce qui pourrait empêcher l'écoulement du lait.</li> </ul>
Le tirage du lait maternel est douloureux.	<ul style="list-style-type: none"> <li>• Essayez de vous détendre et réessayez de nouveau. Plus vous y serez habituée, plus le tirage du lait maternel aura de chances de réussite.</li> <li>• Réglez la puissance d'aspiration à un niveau inférieur à l'aide du bouton moins.</li> <li>• Consultez votre médecin.</li> </ul>
Le lait maternel s'écoule en dessous du coussinet en silicone.	<ul style="list-style-type: none"> <li>• Retirez le coussinet en silicone et repositionnez-le. Veillez à ce que le coussinet en silicone soit correctement positionné et que l'embout de pompe tienne fermement en place.</li> <li>• Inclinez légèrement votre buste vers l'avant.</li> </ul>
Un composant du tire-lait a été altéré ou est endommagé.	<ul style="list-style-type: none"> <li>• N'utilisez pas de détergent ni de solvant décapant ou gazeux.</li> <li>• Dans certains cas, de forts changements de températures peuvent endommager le plastique du tire-lait.</li> <li>• Si l'un des éléments est endommagé, n'utilisez plus le tire-lait.</li> </ul>
Impossible d'allumer le tire-lait	<ul style="list-style-type: none"> <li>• Assurez-vous que le tire-lait est correctement monté et allumé.</li> <li>• Assurez-vous que le câble d'alimentation est correctement connecté à l'appareil.</li> </ul>

## 8.1 Pièces de rechange et consommables

Article	Référence de l'article
Embout de pompe avec coussinet en silicone (taille normale), membrane en silicone, soupape en silicone, tuyau en silicone, biberon avec bouchon à vis	953.15
Biberon avec tétine et couvercle de biberon	163 719
Adaptateur pour biberons Avent et NUK	163 720
2 coussinets en silicone (taille petite et normale)	163 721
Embout de tirage manuel avec coussinets en silicone (taille normale)	163 722
Pied pour biberon	163 723

## 9. Mise au rebut

Les piles usagées et complètement déchargées doivent être mises au rebut dans des conteneurs spéciaux ou aux points de collecte réservés à cet usage ou bien déposées chez un revendeur d'appareils électriques. L'élimination des batteries est une obligation légale qui vous incombe. Ces pictogrammes se trouvent sur les piles à substances nocives : Pb = pile contenant du plomb,

Cd = pile contenant du cadmium, Hg = pile contenant du mercure.

Dans l'intérêt de la protection de l'environnement, l'appareil ne doit pas être jeté avec les ordures ménagères à la fin de sa durée de service. L'élimination doit se faire par le biais des points de collecte compétents dans votre pays. Éliminez l'appareil conformément à la directive européenne – WEEE (Waste Electrical and Electronic Equipment) relative aux appareils électriques et électroniques usagés. Pour toute question, adressez-vous aux collectivités locales responsables de l'élimination et du recyclage de ces produits.

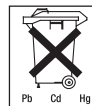

## 10. Données techniques

Modèle	BY 40
Alimentation électrique	4 piles AA de 1,5 V (piles alcalines)
Tension (entrée)	100-240 V (CA~) 50/60 Hz
Tension (sortie)	6 V (CC ===) 1,0 A
Dimensions	168 x 100 x 53 mm
Poids	310 g (sans les piles)
Performance d'aspiration maximale	0,32 bar
Conditions d'utilisation applicables	+5 °C à +40 °C, 30% à 85% d'humidité de l'air relative (sans condensation), 700-1060 hPa de pression ambiante
Conditions de conservation admissibles	-20°C à +60°C, 10 % à 95 % d'humidité de l'air relative (sans condensation), 700-1060 hPa de pression ambiante
Autonomie attendue	500 heures
Intervalle d'utilisation	30 minutes ON/30 minutes OFF
Classe de sécurité	L'appareil bénéficie d'une double protection et est conforme à la classe de sécurité 2 
Compatibilité électromagnétique conforme à EN 60601-1-2	



Exigences de sécurité conformes à EN 60601-1
Articles de puériculture - Articles pour l'alimentation liquide selon EN 14350
Appareil d'aspiration de lait maternel
Appareil avec technologie de vide fin et fluidité réduite
Appareil de type BF Appareil à utiliser dans un milieu dépourvu de mélanges gazeux, explosifs ou toxiques et d'oxyde d'azote (gaz hilarant)



Des modifications pourront être apportées aux caractéristiques techniques sans avis préalable à des fins d'actualisation.

Cet appareil est en conformité avec la norme européenne EN 60601-1-2 et répond aux exigences de sécurité spéciales relatives à la compatibilité électromagnétique. Veuillez noter que les dispositifs de communication HF portables et mobiles sont susceptibles d'influer sur cet appareil. Pour plus de détails, veuillez contacter le service après-vente à l'adresse mentionnée ou vous reporter à la fin du mode d'emploi.

## 11. Adaptateur secteur

N° du modèle	LXCP12-06
Entrée	100-240 V, 50-60 Hz 0,3 A max.
Sortie	6 V CC, 1 A
Fabricant	Shenzhen longxc power supply Co., LTD
	Polarité du connecteur CC
	Isolation de protection/classe de sécurité 2
Boîtier et couvercle de protection	Le boîtier de l'adaptateur évite tout contact avec des éléments sous tension ou pouvant l'être (doigt, aiguille, testeur). L'utilisateur ne doit pas toucher en même temps le patient et la prise de sortie de l'adaptateur secteur AC/DC.



Lea atentamente estas instrucciones de uso, consérvelas para su futura utilización, póngalas a disposición de otros usuarios y respete las indicaciones.

## Índice

<b>1. Símbolos</b> .....	<b>41</b>
<b>2. Información general</b> .....	<b>42</b>
<b>3. Uso correcto</b> .....	<b>42</b>
<b>4. Indicaciones</b> .....	<b>42</b>
<b>5. Descripción del aparato</b> .....	<b>44</b>
<b>6. Puesta en funcionamiento</b> .....	<b>45</b>
6.1 Montaje del extractor de leche .....	46
6.2 Limpieza y esterilización del extractor de leche .....	47
<b>7. Manejo</b> .....	<b>47</b>
7.1 Consejos para un mejor flujo de leche .....	47
7.2 Manejo del extractor de leche .....	48
7.3 Utilizar el extractor manual .....	49
7.4 Conservación de la leche materna .....	49
7.5 Alimentar con la leche materna .....	50
<b>8. Solución de problemas</b> .....	<b>50</b>
8.1 Piezas de repuesto y de desgaste.....	51
<b>9. Eliminación</b> .....	<b>51</b>
<b>10. Datos técnicos</b> .....	<b>51</b>
<b>11. Fuente de alimentación</b> .....	<b>52</b>

### Artículos suministrados

- Extractor de leche (unidad del motor)
- Tubo flexible de silicona
- Cabezal de extracción con membrana de silicona y válvula de silicona
- 2 almohadillas de silicona (tamaño normal y grande)
- 2 biberones
- 2 tapas para biberón
- Tetina de silicona
- Tapa de biberón
- Extractor manual
- Soporte del biberón
- 2 adaptadores para biberones Avent + NUK
- Enchufe
- 4 pilas AA
- Instrucciones de uso



## Estimada cliente, estimado cliente:

Muchas gracias por haberse decidido por uno de nuestros productos. Nuestro nombre es sinónimo de productos de calidad de primera clase sometidos a un riguroso control en los ámbitos del calor, las terapias no agresivas, la presión arterial/el diagnóstico, el peso, los masajes, la belleza, el aire y el bebé. Lea atentamente estas instrucciones de uso, consérvelas para su futura utilización, póngalas a disposición de otros usuarios y respete las indicaciones.

Atentamente,  
El equipo de Beurer

## 1. Símbolos

En estas instrucciones de uso se utilizan los siguientes símbolos:

	<b>ADVERTENCIA</b> Indicación de advertencia sobre peligro de lesiones o para la salud
	<b>ATENCIÓN</b> Indicación de seguridad sobre posibles fallos en el aparato/accesorios
	<b>Nota</b> Indicación de información importante
	Observe las instrucciones de uso
	Pieza de aplicación tipo BF
	Corriente continua
	Eliminación según la Directiva europea sobre residuos de aparatos eléctricos y electrónicos (RAEE)
	Fabricante
	Temperatura y humedad de funcionamiento admisibles
	Temperatura y humedad de almacenamiento admisibles
<b>IP 21</b>	Protección contra cuerpos extraños $\geq 12,5$ mm y contra goteo vertical de agua.
	Indica que según lo dispuesto en el Reglamento 1935/2004 el embalaje contiene productos que son aptos para entrar en contacto con alimentos.
	Número de serie
 0483	El sello CE certifica que este aparato cumple con los requisitos establecidos en la directiva 93/42/CEE relativa a los productos sanitarios.
	Número de catálogo del fabricante
	El aparato tiene una protección de aislamiento doble y cumple con los requisitos de la clase de protección 2.

## 2. Información general

Con el set del extractor de leche BY 60 de Beurer, las mujeres en periodo de lactancia pueden extraer su leche materna fácil y cómodamente en casa. Si el pecho de la mujer lactante no se vacía lo suficiente, puede provocar una congestión del pecho dolorosa, la cual puede derivar, en el peor de los casos, en una mastitis. Gracias al extractor de leche, se puede evitar la congestión del pecho mediante la precisa extracción de la leche materna.

Además los extractores de leche también contribuyen a aliviar los pezones agrietados o irritados. Con ayuda de la función de estimulación integrada también puede sacar los pezones planos o invertidos para facilitar la consiguiente extracción de leche materna. Además el extractor de leche le permite conservar la leche materna en el biberón, por ejemplo, para viajes o si va a estar separada del bebé durante un periodo de tiempo prolongado.

Gracias al extractor de leche, también pueden alimentarse con leche materna los bebés que por motivos de salud (parto prematuro, fisura palatina) no pueden mamar directamente del pecho de la madre.

## 3. Uso correcto

Utilice el extractor de leche exclusivamente para la extracción de leche materna del pecho de mujeres en periodo de lactancia. ¡No utilice el extractor de leche en animales! El extractor de leche está diseñado exclusivamente para su uso privado o en el hogar y no para uso industrial.

Solo podrá usarse para el fin para el que ha sido diseñado y del modo indicado en las instrucciones de uso. Todo uso inadecuado puede ser peligroso. Por lo tanto, el fabricante declinará toda responsabilidad por daños y perjuicios debidos a un uso inadecuado o incorrecto.

## 4. Indicaciones

### ADVERTENCIA

#### Indicaciones de seguridad

- Mantenga a los niños alejados del material de embalaje. Existe peligro de asfixia.
- Mantenga las piezas pequeñas fuera del alcance de los niños.
- Asegúrese de que no haya cables al alcance del niño.
- Utilice únicamente el bloque de alimentación que ha sido suministrado.
- Los niños no deberán jugar nunca con el aparato.
- Las tareas de limpieza y de mantenimiento ordinario no deberán ser realizadas por niños sin supervisión.
- No tire, retuerza ni doble el cable de red.
- Antes de utilizar el extractor de leche, asegúrese de que los datos técnicos del bloque de alimentación coincidan con los datos técnicos de la unidad del motor.
- Desenchufe el bloque de alimentación en caso de producirse fallos de funcionamiento, antes de limpiar el aparato o si no se va a utilizar el mismo.
- El extractor de leche no debe entrar en contacto con superficies calientes ni objetos afilados.
- No utilice piezas adicionales no recomendadas por el fabricante ni ofrecidas como accesorio.
- Por razones de higiene, el extractor de leche solo debe utilizarlo una persona. No comparta el extractor de leche con otras mujeres en periodo de lactancia.
- El extractor de leche solo debe utilizarse en el pecho femenino.
- Nunca utilice el extractor de leche cuando duerma o esté soñolienta.
- Nunca utilice el extractor de leche en el baño o en la ducha.
- En caso de que se produzca un fallo o avería de funcionamiento, no abra ni agite el extractor de leche bajo ninguna circunstancia. Lea el capítulo "Solución de problemas". Si su problema no aparece ahí descrito, póngase en contacto con su distribuidor o con el servicio de atención al cliente.
- Las reparaciones solo deben ser realizadas por el servicio de atención al cliente o por distribuidores autorizados. El extractor de leche no se deberá abrir ni reparar por cuenta propia bajo ningún concepto. De lo contrario no se garantiza su funcionamiento correcto. El incumplimiento de esta disposición anula la garantía.

- No sumerja nunca el extractor de leche en agua.
- No agarre el extractor de leche con las manos mojadas o húmedas.
- Nunca toque el extractor de leche si ha caído al agua. Si ha caído al agua, desenchufe de inmediato el bloque de alimentación del extractor de leche de la toma de corriente.
- Coloque el extractor de leche sobre una superficie estable y lisa cuando lo utilice.
- Extienda el cable de red por completo para evitar un sobrecalentamiento.
- Nunca meta el extractor de leche ni el bloque de alimentación en el microondas.
- Desenchufe el bloque de alimentación de la toma de corriente cuando no utilice el extractor de leche. No deje el extractor de leche enchufado.
- Si el cable de red del extractor de leche se daña, deberá sustituirse.
- No caliente nunca la leche materna en el microondas, ya que podría calentarse de forma irregular y el niño podría sufrir quemaduras al beber.
- No coloque el cable de red cerca de superficies calientes.
- Este aparato no debe ser utilizado por personas con facultades físicas, sensoriales o mentales limitadas, o con poca experiencia o conocimientos.
- No es preciso realizar ningún calibrado en el extractor de leche.
- No se pueden realizar cambios en el extractor de leche y los accesorios.

### **ATENCIÓN**

- Nunca humedezca el extractor de leche con agua. No está protegido contra salpicaduras de agua o líquidos.
- Mantenga el extractor de leche alejado de campos magnéticos de gran intensidad, ya que podrían producirse interferencias electromagnéticas y la funcionalidad del extractor de leche podría verse afectada.
- Proteja el extractor de leche y los accesorios de impactos, humedad, suciedad, grandes oscilaciones térmicas y la radiación solar directa.
- No tire de los tubos flexibles del extractor de leche.
- No desenchufe el bloque de alimentación de la toma de corriente tirando del cable de red.

### **ATENCIÓN**

#### **Indicación sobre el transporte del biberón**

- Cuando transporte la leche materna en el biberón (por ejemplo, cuando está fuera o de viaje), asegúrese de que la tapa del biberón esté siempre bien enroscada.



### **ADVERTENCIA**

#### **¡Para la seguridad de su hijo!**

- Este aparato solo puede utilizarse bajo la vigilancia de adultos.
- Una succión constante y prolongada de líquidos de la tetina produce caries.
- Utilice la tetina para dar de comer al bebé, no como un chupete.
- Compruebe siempre la temperatura antes de dar de comer al bebé.
- Examine el aparato antes de cada uso y tire de la tetina en todas direcciones.
- Deseche la tetina en cuanto presente daños o signos de desgaste.
- No exponga la tetina a la luz directa del sol o al calor y no la deje en desinfectante ("esterilizante") más tiempo del recomendado, ya que esto puede causar daños en la tetina.
- Mantenga la tetina alejada de sustancias azucaradas, ya que estas podrían favorecer la formación de caries dental.
- No emplee ningún producto de limpieza o limpiador antibacteriano.
- Esterilice todas las piezas que entren en contacto con la leche materna en agua hirviendo durante cinco minutos.
- Limpie el aparato antes de cada uso.
- Asegúrese de que la temperatura del líquido del biberón no sea superior a 50°C.

## ADVERTENCIA

### Indicaciones para la manipulación de pilas

- En caso de que el líquido de una pila entre en contacto con la piel o los ojos, lave la zona afectada con agua y busque asistencia médica.
-  ¡Peligro de asfixia! Los niños pequeños podrían tragarse las pilas y asfixiarse. Guarde las pilas fuera del alcance de los niños.
- Fíjese en los símbolos más (+) y menos (-) que indican la polaridad.
- Si se derrama el líquido de una pila, póngase guantes protectores y limpie el compartimento de las pilas con un paño seco.
- Proteja las pilas de un calor excesivo.
-  ¡Peligro de explosión! No arroje las pilas al fuego.
- Las pilas no se pueden cargar ni cortocircuitar.
- Si no va a utilizar el aparato durante un periodo de tiempo prolongado, retire las pilas del compartimento.
- Utilice únicamente el mismo tipo de pila o un tipo equivalente.
- Cambie siempre todas las pilas a la vez.
- ¡No utilice baterías!
- No despiece, abra ni triture las pilas.

## 5. Descripción del aparato



1. Extractor de leche con pantalla	9. Adaptador para biberón Avent (si se desea, el extractor de leche puede utilizarse también con este biberón)
2. Cabezal de extracción incluida tapa con membrana de silicona y válvula de silicona	10. Membrana de silicona
3. Tubo flexible de silicona	11. Válvula de silicona
4. Biberón (180 ml)	12. Almohadillas de silicona (tamaño normal y grande)
5. Tapa de biberón	13. Mango para extractor manual (2 niveles)
6. Tetina	14. Bolsa para llevar
7. Cierre roscado para biberones	15. Soporte del biberón
8. Adaptador para biberón NUK (si se desea, el extractor de leche puede utilizarse también con este biberón)	

## Descripción de la pantalla y los botones

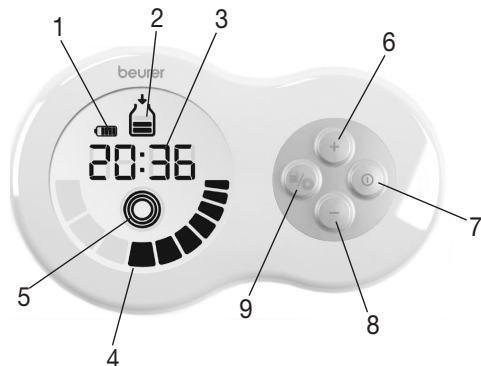

1. Estado de la batería (en caso de funcionamiento sin conector de red)	6. Botón + (aumento del nivel de estimulación o extracción)
2. Modo de extracción (extrae la leche materna)	7. Botón de encendido y apagado
3. Indicación de tiempo (estimulación con cuenta atrás/duración del modo de extracción)	8. Botón - (reducción del nivel de estimulación o extracción)
4 Niveles de estimulación o extracción	9 Botón MODO (cambie entre el modo de extracción y el modo de estimulación)
5 Modo estimulación (estimula el pezón, no extrae leche materna)	

## 6. Puesta en funcionamiento

### Nota

Compruebe que el envoltorio del extractor de leche esté intacto y que su contenido esté completo. Antes de utilizar el aparato deberá asegurarse de que ni este ni los accesorios presentan daños visibles y de que se retira el material de embalaje correspondiente. En caso de duda no lo use y póngase en contacto con su distribuidor o con la dirección de atención al cliente indicada.

## 6.1 Montaje del extractor de leche

Después de retirar el envoltorio del extractor de leche, compruebe en especial que el recipiente de plástico no presente grietas para que los componentes eléctricos no estén expuestos al contacto con líquidos sin protección.

1. Enrosque el cabezal de extracción en el biberón. Asegúrese de que el cabezal de extracción esté bien enroscado de forma que no pueda salir ningún líquido.



2. Introduzca el tubo flexible de silicona en el cabezal de extracción y en el extractor de leche.



3. Conecte el extractor de leche con el cable de red y enchufe el cable de red a la toma de corriente.



4. Como alternativa, el extractor de leche también puede funcionar con pilas. Para ello, abra la tapa del compartimento para pilas de la parte posterior de la unidad del motor. Coloque cuatro pilas AA (se incluyen en el suministro). Compruebe que las pilas se hayan colocado según la polaridad indicada. Preste atención al gráfico del compartimento de las pilas. A continuación cierre el compartimento de las pilas hasta que oiga y note cómo encaja. Una carga de la batería con cuatro pilas AA es suficiente para aprox. 60 minutos de funcionamiento (ajustado al nivel más alto).

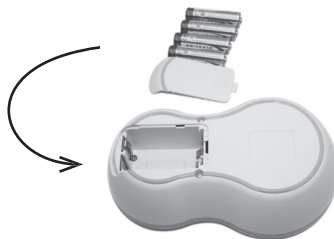

## **6.2 Limpieza y esterilización del extractor de leche**



### **ADVERTENCIA**

**Esterilice y limpie de forma individual los distintos componentes del extractor de leche (excepto la unidad del motor y el tubo flexible de silicona) que entren en contacto directo con la leche materna, antes del primer uso y de cada uso posterior. ¡Nunca esterilice la unidad del motor!**

Para esterilizar el extractor de leche correctamente, siga los siguientes pasos:













1. Desenrosque el cabezal de extracción del biberón.
2. Extraiga el tubo flexible de silicona del cabezal de extracción y de la unidad del motor.
3. Retire la membrana de silicona y la válvula de silicona del cabezal de extracción.
4. Esterilice el biberón y el cabezal de extracción (con la membrana de silicona y la válvula de silicona) en agua hirviendo durante cinco minutos o con un esterilizador de vapor. No vuelva a usar el extractor de leche hasta que no estén todas las piezas secas. No utilice ningún limpiador antibacteriano, ya que podría dañar el plástico del extractor de leche.
5. Limpie con cuidado la unidad del motor solo con un paño ligeramente humedecido. No use limpiadores ni disolventes. No debe sumergir la unidad del motor en agua en ningún caso, ya que, de lo contrario, puede penetrar líquido y dañar el extractor de leche. Si no utiliza el extractor de leche durante un tiempo prolongado, extraiga las pilas.

## **7. Manejo**

### **7.1 Consejos para un mejor flujo de leche**



- Elija un lugar para la extracción donde pueda relajarse bien.
- Elija un momento para la extracción en el que pueda relajarse bien.
- Si tiene a su hijo cerca o puede verlo en una fotografía, favorecerá el flujo de la leche.
- Cuando su hijo se esté alimentando de un pecho, utilice el extractor de leche en el otro pecho al mismo tiempo.
- El calor y la relajación estimulan el flujo de leche. Utilice el extractor de leche después de ducharse o bañarse.
- Si sus pechos están hinchados o irritados, coloque un paño caliente sobre ellos durante unos minutos. Esto favorece el flujo de leche.
- Si no sale leche de los pechos de inmediato, intente relajarse y vuelva a probar unos minutos más tarde.
- Si después de cinco minutos continúa sin salir leche de los pechos, interrumpa el uso y vuelva a intentarlo más tarde.
- Si el uso del extractor de leche le provoca dolor intenso, consulte a su médico.

## 7.2 Manejo del extractor de leche

<p>1. Antes de comenzar a utilizarlo, lávese a fondo las manos y los pechos.</p>	
<p>2. Siéntese con la parte superior del cuerpo ligeramente inclinada hacia delante. Puede usar un cojín para apoyar mejor la espalda.</p>	
<p>3. Coloque el embudo con almohadilla de silicona sobre el pecho con cuidado. Asegúrese de que el pezón quede totalmente cubierto y de que no haya burbujas de aire. Para garantizar un funcionamiento correcto, el embudo debe quedar bien sujeto contra el pecho.</p>	
<p>4. Para encender el extractor de leche, pulse el botón . El extractor de leche comienza de forma automática en el modo estimulación  y en la pantalla aparece una cuenta atrás de 2 minutos. Durante estos 2 minutos se estimula el pezón para prepararlo para la extracción de la leche materna. Ajuste la intensidad deseada de la estimulación con los botones  / .</p>	 <p>1. Activar el modo estimulación 2. Intensidad</p>
<p>5. Una vez transcurridos los 2 minutos comienza a parpadear  en la pantalla. Para a continuación comenzar con la extracción de la leche materna, pulse el botón . Ajuste la intensidad de succión que le resulte agradable con los botones  / . Interrumpa el uso en cuanto haya 180 ml de leche materna en el biberón.</p>	 <p>3. Comenzar el modo extracción 4. Intensidad</p>
<p>6. Si desea volver a cambiar al modo de estimulación, pulse el botón . La estimulación y la cuenta atrás de 2 minutos vuelven a empezar desde el principio.</p> <p> El extractor de leche dispone de una "función de memoria", es decir, cuando encienda el extractor de leche, se activa el último nivel de estimulación o de extracción ajustado.</p>	 <p>5. Volver al modo estimulación</p>
<p>7. Para apagar el extractor de leche, pulse el botón .</p>	

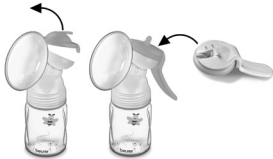

### 7.3 Utilizar el extractor manual

<p>1. Retire la caperuza con posibilidad de conexión al extractor de leche y coloque el dispositivo de extracción manual, incluida la membrana de silicona, presionando con fuerza la membrana de silicona sobre el cabezal de extracción hasta que la bisagra encastre.</p>	
<p>2. Coloque el embudo con almohadilla de silicona sobre el pecho con cuidado. Asegúrese de que el pezón quede totalmente cubierto y de que no haya burbujas de aire. Para garantizar un funcionamiento correcto, el embudo debe quedar bien sujeto contra el pecho. Accione el extractor manual tal como se indica en la imagen.</p>	
<p>3. Para la intensidad de la extracción puede elegir entre las marcas visibles MIN/MAX.</p>	

### 7.4 Conservación de la leche materna

Puede conservar la leche materna extraída durante un determinado periodo de tiempo en el frigorífico o en el congelador.

- Si desea conservar la leche materna, asegúrese de que el extractor de leche y los biberones se hayan desinfectado antes de su uso. Conserve la leche materna exclusivamente en recipientes desinfectados.
- Si desea conservar la leche materna, colóquela en el frigorífico o en el congelador directamente después de la extracción. No deje la leche materna a temperatura ambiente.
- Si desea conservar la leche materna en el congelador, es aconsejable indicar la fecha de la extracción en la botella.

#### **ADVERTENCIA**

Respete sin falta los tiempos de conservación indicados en la siguiente tabla:

	<b>TEMPERATURA AMBIENTE</b>	<b>FRIGORÍFICO (aprox. 3-5°C)</b>	<b>CONGELADOR (aprox. -16°C)</b>
<b>Leche materna recién extraída</b>	Se puede conservar hasta 6 horas	Se puede conservar hasta 24 horas (No conservar en la puerta del frigorífico, ya que ahí la temperatura no es lo suficientemente baja)	Se puede conservar hasta 3 meses
<b>Leche materna descongelada (congelada con anterioridad)</b>	Consumir inmediatamente	10 horas	¡No volver a congelar!

## 7.5 Alimentar con la leche materna

### Nota

Para dar de comer al bebé leche materna puede utilizar el biberón con tetina de silicona suministrado. Como alternativa, puede extraer la leche materna también con un biberón NUK o Aventy y después dar de comer al bebé. (El adaptador para biberón NUK/Avent adecuado está incluido en el suministro).

- Antes de trasvasar la leche materna conservada a un biberón para dar de comer al bebé, asegúrese de que el biberón se haya desinfectado.
- Para descongelar la leche materna congelada, deje la leche materna en el frigorífico durante la noche. De esta manera, se conservan los nutrientes. Una vez se haya descongelado la leche materna, debe ser consumida en 24 horas. La leche materna solo se debe descongelar en agua caliente en casos especialmente urgentes.
- En caso de que el olor de la leche materna resulte desagradable, deséchela de inmediato.
- No caliente nunca la leche materna en el microondas, ya que podría calentarse de forma irregular y el niño podría sufrir quemaduras al beber.
- Cuando caliente la leche materna, compruebe la temperatura de la leche antes de que el bebé la tome.

## 8. Solución de problemas

Problema	Posible solución
El extractor de leche no succiona.	<ul style="list-style-type: none"><li>• Compruebe que todas las piezas del extractor de leche estén unidas unas a otras.</li><li>• Compruebe que el cabezal de extracción esté colocado correctamente sobre el pecho.</li></ul>
No extrae leche materna.	<ul style="list-style-type: none"><li>• Compruebe que el tubo flexible de silicona esté conectado correctamente, que la fuerza de succión no esté ajustada al mínimo y que el extractor de leche esté encendido.</li><li>• Asegúrese de que no se encuentren restos de leche en la válvula de silicona que impidan el flujo de leche.</li></ul>
La extracción de leche materna causa dolor.	<ul style="list-style-type: none"><li>• Intente relajarse y vuelva a probar. La extracción de leche materna irá mejorando conforme vaya practicando.</li><li>• Reduzca la fuerza de succión ajustada con el botón menos (-).</li><li>• Consulte a su médico.</li></ul>
La leche materna se derrama por debajo de la almohadilla de silicona.	<ul style="list-style-type: none"><li>• Retire la almohadilla de silicona y vuelva a colocarla. Asegúrese de que la almohadilla de silicona esté en la posición correcta y de que el cabezal de extracción esté bien enroscado.</li><li>• Incline la parte superior del cuerpo ligeramente hacia delante.</li></ul>
Un componente del extractor de leche se ha modificado o está dañado.	<ul style="list-style-type: none"><li>• No use productos de limpieza ni disolventes abrasivos ni corrosivos.</li><li>• En algunos casos, las grandes oscilaciones térmicas pueden dañar el plástico del extractor de leche.</li><li>• En caso de que uno de los componentes esté dañado, deje de utilizar el extractor de leche.</li></ul>

Problema	Posible solución
El extractor de leche no se enciende	<ul style="list-style-type: none"> <li>• Asegúrese de que el extractor de leche esté montado correctamente y de que esté encendido.</li> <li>• Asegúrese de que el bloque de alimentación esté conectado al extractor de leche correctamente.</li> </ul>

## 8.1 Piezas de repuesto y de desgaste

Artículo	Número de artículo
Cabezal de extracción incluida almohadilla de silicona (tamaño normal), membrana de silicona, válvula de silicona, tubo flexible de silicona, biberón, incluido cierre roscado	953.15
Biberón con tetina y tapa	163719
Adaptador para biberones Avent y NUK	163720
2 almohadillas de silicona (pequeña y normal)	163721
Cabezal de extracción manual incluida la almohadilla de silicona (tamaño normal)	163722
Soporte de apoyo para el biberón	163723

## 9. Eliminación

Las pilas usadas, completamente descargadas, deben eliminarse a través de contenedores de recogida señalados de forma especial, los puntos de recogida de residuos especiales o a través de los distribuidores de equipos electrónicos. Los usuarios están obligados por ley a eliminar las pilas correctamente.

Estos símbolos se encuentran en pilas que contienen sustancias tóxicas: Pb: la pila contiene plomo.

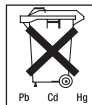

Cd = la pila contiene cadmio, Hg = la pila contiene mercurio.

Para proteger el medio ambiente, no se debe desechar el aparato al final de su vida útil junto con la basura doméstica. Se puede desechar en los puntos de recogida adecuados disponibles en su zona. Deseche el aparato según la Directiva europea sobre residuos de aparatos eléctricos y electrónicos (RAEE). Para más información, póngase en contacto con la autoridad municipal competente en materia de eliminación de residuos.



## 10. Datos técnicos



Modelo	BY 40
Alimentación	4 pilas de 1,5V AA (pilas alcalinas)
Tensión (entrada)	100-240V (CA~) 50/60 Hz
Tensión (salida)	6V (DC —) 1,0A
Dimensiones	168 x 100 x 53 mm
Peso	310 g (sin pilas)
Potencia de succión máxima	0,32 bar
Condiciones de servicio admisibles	De +5°C a +40°C, de 30% a 85% de humedad relativa del aire (sin condensación), 700–1.060 hPa de presión ambiente

Condiciones de almacenamiento admisibles	De -20°C a +60°C, de 10% a 95% de humedad relativa del aire (sin condensación), 700–1.060 hPa de presión ambiente
Duración esperada	500 horas
Intervalos de uso	30 minutos ON/30 minutos OFF
Clase de protección	El aparato tiene una protección de aislamiento doble y cumple con los requisitos de la clase de protección 2 
Compatibilidad electromagnética según la norma EN 60601-1-2	
Requisitos de seguridad según la norma EN 60601-1	
Artículos para bebés y niños pequeños. Artículos para alimentos infantiles líquidos según la norma EN 14350	
Aparato para la succión de leche materna	
Aparato de vacío bajo y poca capacidad de flujo	
Pieza de aplicación tipo BF Aparato para uso en ausencia de mezclas gaseosas explosivas o tóxicas u óxido de nitrógeno (gas hilarante) 	

Reservado el derecho a realizar modificaciones de los datos técnicos sin previo aviso por razones de actualización

Este aparato cumple con la norma europea EN 60601-1-2 y está sujeto a las medidas especiales de precaución relativas a la compatibilidad electromagnética. Tenga en cuenta que los dispositivos de comunicación de alta frecuencia portátiles y móviles pueden interferir en el funcionamiento de este aparato. Puede solicitar información más precisa al servicio de atención al cliente en la dirección indicada en este documento o leer el final de las instrucciones de uso.

## 11. Fuente de alimentación

N.º de modelo	LXCP12-06
Entrada	100–240 V, 50–60 Hz 0.3 A máx.
Salida	6V CC, 1 A
Fabricante	Shenzhen longxc power supply Co., LTD
	Polaridad de la conexión de tensión continua
	Con protección de aislamiento/clase de protección 2
Carcasa y cubiertas de protección	La carcasa de la fuente de alimentación actúa como protección frente a las partes sometidas, o que pueden verse sometidas, a la corriente (dedo, agujas, gancho de seguridad). El usuario no debe tocar al mismo tiempo al paciente y el enchufe de salida de la fuente de alimentación de CA/CC.



**Leggere attentamente le presenti istruzioni per l'uso, conservarle per impieghi futuri, renderle accessibili ad altri utenti e attenersi alle indicazioni.**

## Sommario

<b>1. Spiegazione dei simboli</b> .....	<b>54</b>
<b>2. Introduzione</b> .....	<b>55</b>
<b>3. Uso conforme</b> .....	<b>55</b>
<b>4. Note</b> .....	<b>55</b>
<b>5. Descrizione dell'apparecchio</b> .....	<b>57</b>
<b>6. Messa in funzione</b> .....	<b>58</b>
6.1 Assemblaggio del tiralatte .....	59
6.2 Pulizia e sterilizzazione del tiralatte.....	60
<b>7. Uso</b> .....	<b>60</b>
7.1 Consigli per un migliore flusso di latte.....	60
7.2 Utilizzo del tiralatte .....	61
7.3 Utilizzo del tiralatte manuale.....	62
7.4 Conservazione del latte materno.....	62
7.5 Somministrazione del latte materno .....	63
<b>8. Che cosa fare in caso di problemi?</b> .....	<b>63</b>
8.1 Pezzi di ricambio e parti soggette a usura.....	63
<b>9. Smaltimento</b> .....	<b>64</b>
<b>10. Dati tecnici</b> .....	<b>64</b>
<b>11. Alimentatore</b> .....	<b>65</b>

### Fornitura

- Tiralatte (unità motore)
- Tubo in silicone
- Accessorio per l'estrazione inclusa membrana in silicone e valvola in silicone
- 2 coppe in silicone (dimensione normale e piccola)
- 2 biberon
- 2 tappi per biberon
- Tettarella in silicone
- Tappo per biberon
- Tiralatte manuale
- Supporto per biberon
- 2 adattatori per biberon Avent e NUK
- Alimentatore
- 4 batterie AA
- Le presenti istruzioni per l'uso















## Gentile cliente,

grazie per avere scelto uno dei nostri prodotti. Il nostro marchio è garanzia di prodotti di elevata qualità, controllati nei dettagli, relativi ai settori calore, terapia dolce, pressione/diagnosi, peso, massaggio, bellezza, aria e baby. Leggere attentamente le presenti istruzioni per l'uso, conservarle per impieghi futuri, renderle accessibili ad altri utenti e attenersi alle indicazioni.

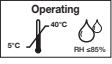
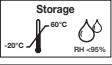
Cordiali saluti  
Il team Beurer

## 1. Spiegazione dei simboli

Nelle presenti istruzioni per l'uso vengono utilizzati i seguenti simboli:

	<b>AVVERTENZA</b> Segnalazione di rischio di lesioni o pericoli per la salute
	<b>ATTENZIONE</b> Segnalazione di rischi di possibili danni all'apparecchio
	<b>Nota</b> Indicazione di importanti informazioni
	Seguire le istruzioni per l'uso
	Parte applicativa tipo BF
	Corrente continua
	Smaltimento secondo le norme previste dalla Direttiva CE sui rifiuti di apparecchiature elettriche ed elettroniche (RAEE)
	Produttore
	Temperatura e umidità di esercizio consentite
	Temperatura e umidità di stoccaggio consentite
<b>IP 21</b>	Protetto contro la penetrazione di corpi solidi $\geq 12,5$ mm e contro la caduta verticale di gocce d'acqua.
	Indica che, in conformità con la direttiva 1935/2004, l'imballo contiene prodotti concepiti per entrare in contatto con gli alimenti.
	Numero di serie
	Il marchio CE certifica la conformità ai requisiti di base della direttiva 93/42/CEE sui dispositivi medici.
	Numero di catalogo del produttore
	L'apparecchio è dotato di doppio isolamento di protezione e corrisponde alla classe di protezione 2.

## 2. Introduzione

Grazie al set tiralatte BY 60 di Beurer le donne che allattano al seno possono tirare il loro latte in modo semplice e pratico, direttamente a casa. Se il seno non viene sufficientemente svuotato, può verificarsi un doloroso ingorgo mammario, che nel peggiore dei casi può comportare un'infezione della mammella (mastite). Effettuando un'estrazione mirata del latte materno con il tiralatte, è possibile evitare l'ingorgo mammario.

Inoltre, il tiralatte aiuta a trovare sollievo in caso di capezzoli screpolati o irritati. Grazie alla funzione di stimolazione integrata, è possibile anche favorire la fuoriuscita di capezzoli piatti o introflessi, in modo da facilitare la successiva estrazione di latte materno. Il tiralatte consente di conservare il latte materno nel biberon, ad esempio per i viaggi oppure quando è necessario separarsi dal bambino per un lungo periodo. Con il tiralatte è possibile alimentare con latte materno anche i bambini che per motivi di salute (nascita prematura, palatoschisi) non possono attaccarsi direttamente al seno.

## 3. Uso conforme

Utilizzare il tiralatte esclusivamente per tirare il latte materno dal seno di donne che allattano. Non utilizzarlo sugli animali. Il tiralatte è destinato solo a uso domestico/privato e non commerciale.

Questo apparecchio può essere utilizzato solo per lo scopo per il quale è stato concepito e descritto nelle presenti istruzioni per l'uso. Qualsiasi uso non conforme comporta un pericolo. Il produttore non risponde di danni causati da un uso inappropriato o non conforme.

## 4. Note

### AVVERTENZA

#### Avvertenze di sicurezza

- Tenere lontani i bambini dal materiale d'imballaggio. Pericolo di soffocamento.
- Tenere le parti piccole fuori dalla portata dei bambini.
- Accertarsi che i cavi siano fuori dalla portata del bambino.
- Utilizzare esclusivamente l'alimentatore compreso nella fornitura.
- I bambini non devono giocare con l'apparecchio.
- La pulizia e la manutenzione a cura dell'utente non devono essere eseguite da bambini, a meno che non siano sorvegliati.
- Non tirare, torcere e piegare il cavo di alimentazione.
- Prima di utilizzare il tiralatte, verificare che i dati tecnici dell'alimentatore siano conformi ai dati tecnici dell'unità motore.
- Estrarre l'alimentatore in caso di malfunzionamenti, prima della pulizia e quando l'apparecchio non è in uso.
- Il tiralatte non deve venire a contatto con superfici calde oppure oggetti con spigoli vivi.
- Non utilizzare moduli aggiuntivi non raccomandati dal produttore o non proposti come accessori.
- Per motivi igienici, il tiralatte deve essere utilizzato solo da una persona. Non condividere il tiralatte con altre madri che allattano.
- Utilizzare il tiralatte esclusivamente sul seno femminile.
- Non utilizzare il tiralatte quando si è assennati oppure mentre si dorme.
- Non utilizzare il tiralatte durante il bagno o sotto la doccia.
- In caso di malfunzionamento o di guasto, non aprire o scuotere il tiralatte in nessuna circostanza. Leggere il capitolo "Che cosa fare in caso di problemi"; nel caso il problema non sia descritto in questo capitolo, rivolgersi al Servizio clienti o al proprio rivenditore.
- Le riparazioni possono essere effettuate solo dal Servizio clienti o da rivenditori autorizzati. Non aprire o riparare personalmente il tiralatte per non comprometterne il corretto funzionamento. In caso contrario la garanzia decade.
- Non immergere mai il tiralatte in acqua.
- Non afferrare il tiralatte quando si hanno mani bagnate o umide.

- Non afferrare il tiralatte dopo che è caduto nell'acqua. Nel caso il tiralatte cada in acqua, estrarre subito l'alimentatore dalla presa.
- Durante l'utilizzo, posizionare il tiralatte su una superficie piana e stabile.
- Srotolare completamente il cavo di alimentazione per evitare un surriscaldamento.
- Non mettere mai il tiralatte e l'alimentatore nel forno a microonde.
- Quando non si utilizza il tiralatte, estrarre l'alimentatore dalla presa. Non lasciare il tiralatte collegato alla presa.
- Se il cavo di alimentazione del tiralatte viene danneggiato, è necessario smaltirlo.
- Non scaldare mai il latte materno nel forno a microonde, in quanto il riscaldamento avviene in modo non uniforme e il bambino potrebbe scottarsi.
- Tenere il cavo di alimentazione lontano da superfici calde.
- Questo apparecchio non può essere utilizzato da persone con ridotte capacità fisiche, percettive o mentali, o non in possesso della necessaria esperienza e conoscenza.
- Il tiralatte non necessita di una calibrazione.
- Non è consentito modificare il tiralatte e gli accessori.

### **ATTENZIONE**

- Non inumidire il tiralatte con acqua. Non è protetto contro gli spruzzi d'acqua o i liquidi.
- Tenere il tiralatte lontano da forti campi elettromagnetici, in quanto potrebbero verificarsi interferenze e la funzionalità del tiralatte potrebbe essere compromessa.
- Proteggere il tiralatte e gli accessori da urti, umidità, sporco, forti variazioni termiche e irraggiamento solare diretto.
- Non tirare i cavi del tiralatte.
- Non tirare il cavo di alimentazione per estrarre l'alimentatore dalla presa.

### **ATTENZIONE**

#### **Nota per il trasporto del biberon**

- Se si trasporta il latte materno nel biberon (ad esempio, mentre si è lontani da casa o in viaggio), verificare che il tappo del biberon sia sempre ben avvitato.

### **AVVERTENZA**

#### **Per la sicurezza del bambino!**

- Questo apparecchio deve essere utilizzato solo sotto sorveglianza degli adulti.
- La suzione continua e prolungata di liquidi dalla tettarella provoca carie.
- Non utilizzare la tettarella per l'allattamento come ciuccio.
- Prima della somministrazione, verificare sempre la temperatura.
- Controllare l'apparecchio prima di ogni utilizzo e tirare la tettarella in ogni direzione.
- Gettare la tettarella ai primi segni di danneggiamento o usura.
- Non sottoporre la tettarella a luce solare o calore diretto, e non tenerla nel disinfettante ("soluzione sterilizzante") più a lungo di quanto consigliato, perché potrebbe essere danneggiata.
- Tenere la tettarella lontano da sostanze dolci, perché potrebbero favorire la formazione di carie.
- Non utilizzare detergenti abrasivi o antibatterici.
- Sterilizzare tutti i componenti che entrano in contatto con il latte materno per cinque minuti in acqua bollente.
- Pulire l'apparecchio prima di ogni utilizzo.
- Accertarsi che il liquido nel biberon non superi mai la temperatura di 50 °C.

### **AVVERTENZA**

#### **Avvertenze sull'uso delle batterie**

- Se il liquido della batteria viene a contatto con la pelle e con gli occhi, sciacquare le parti interessate con acqua e consultare il medico.
-  Pericolo d'ingestione! I bambini possono ingerire le batterie e soffocare. Tenere quindi le batterie lontano dalla portata dei bambini!



- Prestare attenzione alla polarità positiva (+) e negativa (-).
- In caso di fuoriuscita di liquido dalla batteria, indossare guanti protettivi e pulire il vano batterie con un panno asciutto.
- Proteggere le batterie dal caldo eccessivo.
- ⚠ Rischio di esplosione! Non gettare le batterie nel fuoco.
- Le batterie non devono essere ricaricate o mandate in cortocircuito.
- Qualora l'apparecchio non dovesse essere utilizzato per un periodo prolungato, rimuovere le batterie dal vano batterie.
- Utilizzare solo tipologie di batterie uguali o equivalenti.
- Sostituire sempre tutte le batterie contemporaneamente.
- Non utilizzare batterie ricaricabili!
- Non smontare, aprire o frantumare le batterie.

## 5. Descrizione dell'apparecchio



1. Tiralatte con display	9. Adattatore per Avent (il tiralatte può essere utilizzato anche con questo biberon)
2. Accessorio per l'estrazione incluso tappo con membrana in silicone e valvola in silicone	10. Membrana in silicone
3. Tubo in silicone	11. Valvola in silicone
4. Biberon (180ml)	12. Coppa in silicone (dimensione normale e piccola)
5. Tappo per biberon	13. Manico per tiralatte manuale (2 livelli)
6. Tettarella	14. Borsa
7. Tappo a vite per biberon	15. Supporto per biberon
8. Adattatore per NUK (il tiralatte può essere utilizzato anche con questo biberon)	

## Descrizione del display e dei pulsanti

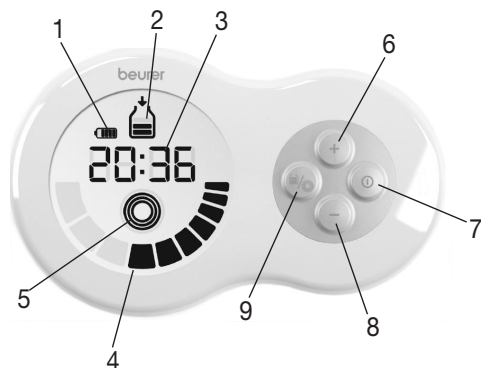

1. Stato batteria (per utilizzo senza alimentatore)	6. Pulsante + (aumento del livello di stimolazione o estrazione)
2. Modalità di estrazione (il latte materno viene tirato)	7. Pulsante ON/OFF
3. Indicazione del tempo (countdown stimolazione/durata modalità di estrazione)	8. Pulsante - (riduzione del livello di stimolazione o estrazione)
4 Livello di stimolazione o estrazione	9 Pulsante MODALITÀ (commutazione tra le modalità di estrazione e stimolazione)
5 Modalità di stimolazione (viene solo stimolato il capezzolo, non viene tirato il latte materno)	



## 6. Messa in funzione

### Nota

Controllare l'integrità esterna della confezione e del contenuto. Prima dell'uso assicurarsi che l'apparecchio e gli accessori non presentino nessun danno palese e che il materiale di imballaggio sia stato rimosso. In caso di dubbio non utilizzare l'apparecchio e consultare il proprio rivenditore o contattare il Servizio clienti indicato.

## 6.1 Assemblaggio del tiralatte

Dopo aver estratto il tiralatte dall'imballo, controllare in particolare la presenza di crepe sui contenitori in plastica, in modo che i componenti elettrici non siano esposti ai liquidi senza protezione.

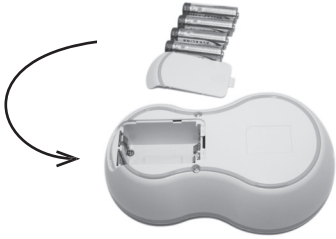
<p>1. Avvitare l'accessorio per l'estrazione sul biberon. Verificare che l'accessorio per l'estrazione sia fissato saldamente, in modo che non possano fuoriuscire liquidi.</p>	
<p>2. Inserire il tubo in silicone nell'accessorio per l'estrazione e nel tiralatte.</p>	
<p>3. Collegare il tiralatte con il cavo di alimentazione e inserire la spina nella presa.</p>	
<p>4. In alternativa, è possibile alimentare il tiralatte anche con le batterie. A tale scopo, aprire il coperchio del vano batterie sul retro dell'unità motore. Inserire quattro batterie AA (fornite in dotazione). Verificare che le batterie siano inserite correttamente, con i poli posizionati in base alle indicazioni. Attenersi alla grafica presente nel vano batterie. Infine, chiudere il vano batterie finché non scatta in posizione. La carica di quattro nuove batterie AA è sufficiente per ca. 60 minuti di esercizio (al livello massimo).</p>	

## **6.2 Pulizia e sterilizzazione del tiralatte**

### **AVVERTENZA**

**Sterilizzare e pulire i singoli componenti del tiralatte (ad eccezione dell'unità motore e del tubo in silicone) che entrano a diretto contatto con il latte materno prima del primo e di ogni successivo utilizzo! Non sterilizzare l'unità motore.**

Per sterilizzare correttamente il tiralatte, procedere come descritto di seguito:

















1. Svitare l'accessorio per l'estrazione dal biberon.
2. Estrarre il tubo in silicone dall'accessorio per l'estrazione e dall'unità motore.
3. Rimuovere la membrana in silicone e la valvola in silicone dall'accessorio per l'estrazione.
4. Sterilizzare il biberon e l'accessorio per l'estrazione (con membrana in silicone e valvola in silicone) per cinque minuti in acqua bollente o con uno sterilizzatore a vapore. Riutilizzare il tiralatte solo quando è completamente asciutto. Non utilizzare detergenti antibatterici, in quanto la plastica del tiralatte potrebbe essere danneggiata.
5. Pulire con attenzione l'unità motore utilizzando solo un panno leggermente inumidito. Non utilizzare detergenti o solventi. L'unità motore non deve per nessun motivo essere immersa nell'acqua, in quanto il liquido potrebbe infiltrarsi e danneggiare il tiralatte. Se il tiralatte non viene usato per un periodo di tempo prolungato, togliere le batterie.

## **7. Uso**



### **7.1 Consigli per un migliore flusso di latte**

- Per l'estrazione scegliere un luogo particolarmente rilassante.
- Per l'estrazione scegliere un momento di particolare relax.
- Avere il proprio figlio vicino oppure osservare una foto del proprio figlio favorisce il flusso di latte.
- Mentre si allatta il bambino a un seno, utilizzare contemporaneamente il tiralatte sull'altro seno.
- Il calore e il relax favoriscono il flusso di latte. Utilizzare il tiralatte dopo la doccia o il bagno.
- Se i seni sono gonfi o doloranti, appoggiarvi un panno caldo per alcuni minuti. Questo favorisce il flusso di latte.
- Se il latte non fuoriesce subito dai seni, cercare di rilassarsi e provare di nuovo dopo alcuni minuti.
- Se utilizzando il tiralatte non esce latte dai seni e sono trascorsi cinque minuti, interrompere l'utilizzo e provare di nuovo più tardi.
- Se l'utilizzo del tiralatte provoca forti dolori, consultare un medico.

## 7.2 Utilizzo del tiralatte

<p>1. Prima di iniziare, lavarsi accuratamente le mani e i seni.</p>	
<p>2. Sedersi con il busto leggermente piegato in avanti. Per un migliore sostegno della schiena, è possibile utilizzare un cuscino.</p>	
<p>3. Posizionare la coppa in silicone con cautela sul seno. Verificare che il capezzolo sia completamente incluso e che non vi siano bolle d'aria. Per un utilizzo corretto, la coppa deve essere fissata saldamente al seno.</p>	
<p>4. Per accendere il tiralatte, premere il pulsante . Il tiralatte si avvia automaticamente in modalità di stimolazione () e sul display viene visualizzato un countdown di 2 minuti. In questi 2 minuti il capezzolo viene stimolato per prepararsi all'estrazione del latte materno. Tramite i pulsanti  /  impostare l'intensità di stimolazione desiderata.</p>	 <p>1. Attivazione della modalità di stimolazione 2. Intensità</p>
<p>5. Una volta trascorsi i 2 minuti, sul display inizia a lampeggiare . Per iniziare l'estrazione del latte materno, premere il pulsante . Tramite i pulsanti  /  impostare l'intensità di aspirazione, in modo che non risulti sgradevole. Quando il livello di latte materno nel biberon arriva a 180 ml, interrompere l'utilizzo.</p>	 <p>3. Avvio dell'estrazione 4. Intensità</p>
<p>6. Per passare di nuovo alla modalità di stimolazione, premere il pulsante . La stimolazione e il countdown di 2 minuti ricomincia da capo.</p> <p> Il tiralatte è dotato di una "funzione Memory", vale a dire, che quando si accende l'apparecchio, viene attivato l'ultimo livello di stimolazione o estrazione impostato.</p>	 <p>5. Ritorno alla modalità di stimolazione</p>
<p>7. Per spegnere il tiralatte, premere il pulsante .</p>	

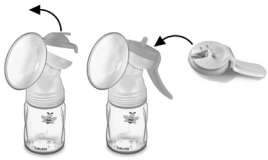
### 7.3 Utilizzo del tiralatte manuale

<p>1. Rimuovere il tappo del tiralatte e installare il dispositivo per il tiralatte manuale inclusa la membrana in silicone, premere saldamente la membrana in silicone sull'accessorio per l'estrazione finché la cerniera non scatta in posizione.</p>	
<p>2. Posizionare la coppa in silicone con cautela sul seno. Verificare che il capezzolo sia completamente incluso e che non vi siano bolle d'aria. Per un utilizzo corretto, la coppa deve essere fissata saldamente al seno. Utilizzare il tiralatte manuale come mostrato nella figura.</p>	
<p>3. È possibile scegliere l'intensità dell'estrazione con gli indicatori visibili MIN/MAX.</p>	

### 7.4 Conservazione del latte materno

Il latte materno estratto può essere conservato per un determinato periodo di tempo in frigorifero o in freezer.

- Se si desidera conservare il latte materno, prima dell'utilizzo disinfettare il tiralatte e il biberon. Conservare il latte materno esclusivamente in contenitori disinfettati.
- Per conservare il latte materno, metterlo in frigorifero o in freezer subito dopo l'estrazione. Non lasciare il latte materno a temperatura ambiente.
- Se si conserva il latte materno in freezer, è consigliabile apporre la data di estrazione sul contenitore.

#### **AVVERTENZA**

È necessario attenersi ai tempi di conservazione indicati nella tabella seguente:

	<b>TEMPERATURA AMBIENTE</b>	<b>FRIGORIFERO (ca. 3 - 5 °C)</b>	<b>FREEZER (ca. -16 °C)</b>
<b>Latte materno appena estratto</b>	6 ore	24 ore (non conservare nella porta del frigorifero, in quanto la temperatura non è abbastanza fredda)	3 mesi
<b>Latte materno scongelato (precedentemente congelato)</b>	consumare subito	10 ore	Non ricongelare!

## 7.5 Somministrazione del latte materno

### Nota

Per somministrare il latte materno, è possibile utilizzare il biberon con tettarella in silicone fornito in dotazione. In alternativa, è possibile anche estrarre e somministrare il latte con un biberon NUK o Avent. (Gli adattatori per NUK/Avent sono forniti in dotazione.)

- Prima di versare il latte materno conservato in un biberon, verificare che il biberon sia stato disinfettato.
- Per scongelare il latte materno congelato, lasciarlo tutta notte nel frigorifero. In questo modo le proprietà nutritive vengono mantenute. Una volta scongelato, il latte materno deve essere consumato entro 24 ore. Solo in casi particolarmente urgenti, è possibile scongelare il latte materno in acqua calda.
- Qualora il latte materno avesse un cattivo odore, è necessario smaltirlo immediatamente.
- Non scaldare mai il latte materno nel forno a microonde, in quanto il riscaldamento avviene in modo non uniforme e il bambino potrebbe scottarsi.
- Quando si riscalda il latte materno, verificare la temperatura prima di farlo bere al bambino.

## 8. Che cosa fare in caso di problemi?

Problema	Possibili soluzioni
Il tiralatte non aspira.	<ul style="list-style-type: none"><li>• Verificare che tutti i componenti del tiralatte siano assemblati correttamente.</li><li>• Verificare che l'accessorio per l'estrazione sia posizionato correttamente sul seno.</li></ul>
Non viene estratto latte.	<ul style="list-style-type: none"><li>• Verificare che il tubo in silicone sia inserito correttamente, l'intensità di aspirazione non sia al minimo e il tiralatte sia acceso.</li><li>• Accertarsi che nella valvola in silicone non vi siano residui di latte che ostacolano il flusso di latte.</li></ul>
L'estrazione del latte materno provoca dolori.	<ul style="list-style-type: none"><li>• Cercare di rilassarsi e provare di nuovo. La capacità di estrarre il latte migliora con l'esercizio.</li><li>• Ridurre l'intensità di aspirazione impostata con il pulsante meno.</li><li>• Consultare il medico.</li></ul>
Il latte materno fuoriesce da sotto la coppa in silicone.	<ul style="list-style-type: none"><li>• Rimuovere la coppa in silicone e riposizionarla. Verificare che la coppa in silicone sia posizionata correttamente e l'accessorio per l'estrazione sia fissato saldamente.</li><li>• Piegare leggermente in avanti il busto.</li></ul>
Un componente del tiralatte è alterato o danneggiato.	<ul style="list-style-type: none"><li>• Non utilizzare detergenti o solventi corrosivi o gasosi.</li><li>• In alcuni casi, forti variazioni termiche possono danneggiare la plastica del tiralatte.</li><li>• Se uno dei componenti è danneggiato, interrompere l'utilizzo del tiralatte.</li></ul>
Il tiralatte non si accende.	<ul style="list-style-type: none"><li>• Accertarsi che il tiralatte sia assemblato correttamente e che sia acceso.</li><li>• Accertarsi che l'alimentatore sia collegato correttamente al tiralatte.</li></ul>

## 8.1 Pezzi di ricambio e parti soggette a usura

Articolo	Codice articolo
Accessorio per l'estrazione inclusa coppa in silicone (dimensione normale), membrana in silicone, valvola in silicone, tubo in silicone e biberon incluso tappo a vite	953.15
Biberon con tettarella e tappo per il biberon	163.719
Adattatori per biberon Avent e NUK	163.720
2 coppe in silicone (piccola e normale)	163.721
Accessorio per l'estrazione manuale inclusa coppa in silicone (dimensione normale)	163.722
Supporto per biberon	163.723

## 9. Smaltimento

Smaltire le batterie esauste e completamente scariche negli appositi punti di raccolta, nei punti di raccolta per rifiuti tossici o presso i negozi di elettronica. Lo smaltimento delle batterie è un obbligo di legge.

I simboli riportati di seguito indicano che le batterie contengono sostanze tossiche. Pb = batteria contenente piombo

Cd = batteria contenente cadmio, Hg = batteria contenente mercurio.

A tutela dell'ambiente, al termine del suo utilizzo l'apparecchio non deve essere smaltito nei rifiuti domestici. Lo smaltimento deve essere effettuato negli appositi centri di raccolta. Smaltire l'apparecchio secondo la direttiva europea sui rifiuti di apparecchiature elettriche ed elettroniche (RAEE). Per eventuali chiarimenti, rivolgersi alle autorità comunali competenti per lo smaltimento.



## 10. Dati tecnici

Modello	BY 40
Alimentazione	4 batterie AA da 1,5V (batterie alcaline)
Tensione (ingresso)	100-240V (CA~) 50/60 Hz
Tensione (uscita)	6V (CC $\overline{\text{---}}$ ) 1,0A
Dimensioni	168 x 100 x 53 mm
Peso	310 g (senza batterie)
Potenza di aspirazione massima	0,32 bar
Condizioni operative ammesse	Da +5 °C a +40 °C, dal 30 all'85% di umidità relativa (senza condensa), 700-1060 hPa di pressione ambiente
Condizioni di stoccaggio ammesse	Da -20°C a +60°C, dal 10 al 95% di umidità relativa (senza condensa), 700-1060 hPa di pressione ambiente
Durata prevista	500 ore
Utilizzo a intervalli	30 minuti ON/30 minuti OFF
Classe di protezione	L'apparecchio è dotato di doppio isolamento di protezione e corrisponde alla classe di protezione 2 
Compatibilità elettromagnetica in conformità con EN 60601-1-2	
Requisiti di sicurezza in conformità con EN 60601-1	





Articolo per puericoltura - Dispositivo per bere in conformità con EN 14350	
Apparecchio per l'estrazione di latte materno	
Apparecchio con vuoto basso e fluidità ridotta	
Parte applicativa tipo BF	
Apparecchio per l'utilizzo in assenza di miscele gassose esplosive o tossiche o ossidi di azoto (gas esilarante)	

Ai fini dell'aggiornamento i dati tecnici sono soggetti a modifiche senza preavviso

L'apparecchio è conforme alla norma europea EN 60601-1-2 e necessita di precauzioni d'impiego particolari per quanto riguarda la compatibilità elettromagnetica. Apparecchiature di comunicazione HF mobili e portatili possono influire sul funzionamento di questo apparecchio. Per informazioni più dettagliate, rivolgersi all'Assistenza clienti oppure consultare la parte finale delle istruzioni per l'uso.

## 11. Alimentatore

Codice	LXCP12-06
Ingresso	100 – 240 V, 50 – 60 Hz; 0,3 A max
Uscita	6V CC, 1 A
Produttore	Shenzhen longxc power supply Co., LTD
	Polarità del collegamento di tensione continua
	Isolamento di protezione / Classe di protezione 2
Corpo e coperture di protezione	Il corpo dell'alimentatore protegge dal contatto con parti sotto tensione o potenzialmente sotto tensione (dito, ago, gancio di prova). L'operatore non deve toccare contemporaneamente il paziente e la spina di uscita dell'alimentatore CA/CC.



Lütfen bu kullanım kılavuzunu dikkatle okuyun, ileride kullanmak üzere saklayın, diğer kullanıcıların erişebilmesini sağlayın ve içindeki yönergelere uyun.

## İçindekiler

1. İşaretlerin açıklaması .....	67
2. Ürün özellikleri .....	68
3. Amacına uygun kullanım .....	68
4. Notlar .....	68
5. Cihaz açıklaması .....	70
6. Çalıştırma .....	71
6.1 Süt pompasının birleştirilmesi.....	72
6.2 Süt pompasının temizlenmesi ve sterilize edilmesi.....	73
7. Kullanım.....	73
7.1 Daha iyi bir süt akışı için öneriler .....	73
7.2 Süt pompasının kullanımı.....	74
7.3 El pompasının kullanılması .....	75
7.4 Anne sütünün saklanması.....	75
7.5 Anne sütünün bebeğe verilmesi .....	75
8. Sorunların giderilmesi .....	76
8.1 Yedek parçalar ve yıpranan parçalar.....	76
9. Bertaraf etme .....	77
10. Teknik veriler .....	77
11. Elektrik adaptörü .....	78

### Teslimat kapsamı

- Süt pompası (motor ünitesi)
- Silikon hortum
- Pompa başlığı, silikon diyafram ve silikon valf
- 2x Silikon yastık (küçük ve normal boy)
- 2x Biberon
- 2x Biberon kapağı
- Silikon emzik
- Biberon kapağı
- El pompası
- Biberon tutucu
- 2 x Avent ve NUK biberon adaptörü
- Fişli elektrik adaptörü
- 4x AA pil
- Bu kullanım kılavuzu

## Sayın müşterimiz,















Ürünlerimizden birini seçtiğiniz için teşekkür ederiz. Isı, yumuşak terapi, kan basıncı/diyagnoz, ağırlık, masaj, güzellik, hava ve bebek konularında değerli ve titizlikle test edilmiş kaliteli ürünlerimiz, dünyanın her tarafında tercih edilmektedir. Lütfen bu kullanım kılavuzunu dikkatle okuyun, ileride kullanmak üzere saklayın, diğer kullanıcıların erişebilmesini sağlayın ve içindeki yönergelere uyun.

Yeni cihazınızı iyi günlerde kullanmanızı dileriz.

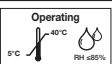
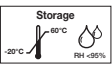
Beurer Ekibiniz

## 1. İşaretlerin açıklaması

Kullanım kılavuzunda aşağıdaki semboller kullanılmıştır:

	<b>UYARI</b> Yaralanma tehlikelerine veya sağlığınıza ilgili tehlikelere yönelik uyarılar
	<b>DİKKAT</b> Cihazla/aksesuarlarıyla ilgili olası hasarlara yönelik güvenlik uyarıları
	<b>Not</b> Önemli bilgilere yönelik not
	Kullanım kılavuzunu dikkate alın
	Uygulama parçası tip BF
	Doğru akım
	AB Elektrikli ve Elektronik Ekipman Atık Direktifi (WEEE - Waste Electrical and Electronic Equipment) uyarınca bertaraf edilir.
	Üretici
	İzin verilen çalışma sıcaklığı ve hava nemi
	İzin verilen depolama sıcaklığı ve hava nemi
<b>IP 21</b>	12,5 mm ve daha büyük yabancı cisimlere ve dikey bir şekilde damlayan suya karşı korumalıdır
	Ambalajın 1935/2004 sayılı yönetmelik uyarınca gıda maddeleriyle temas edecek ürünler içerdiğini gösterir.
	Seri numarası
	CE işareti, tıbbi ürünler için 93/42/EEC direktifinin temel şartları ile uyumluluğu belgeler.
	Üreticinin katalog numarası
	Cihaz çift koruyucu izolasyonludur ve bu nedenle Koruma Sınıfı 2'ye uygundur.

## 2. Ürün özellikleri

Emziren kadınlar, Beurer BY 60 süt pompası setiyle anne sütünü evde kolayca ve rahatlıkla sağlayabilirler. Emziren kadının göğsü yeterince boşaltılmazsa, bu durum ağrılı bir süt birikmesine yol açabilir, bu da en kötü durumda göğüs ucu iltihabına (mastit) dönüşebilir. Süt pompası ile anne sütünün kontrollü olarak pompalanması sayesinde süt birikmesi önlenir.

Bunun dışında süt pompaları çatlayan veya yara olmuş göğüs uçlarının iyileşmesine de yardımcı olur. Entegre stimülasyon fonksiyonuyla düz veya içe dönük göğüs uçlarını da dışarı çıkarabilir ve böylece anne sütünün sağılmasını kolaylaştırabilirsiniz. Süt pompası aynı zamanda anne sütünü şişede saklamanıza da olanak verir, örn. seyahatlerde veya bebeğinizden uzunca bir süre ayrı kaldığınızda.

Sağlık nedenleriyle (erken doğum, damak yarığı) doğrudan annenin göğsünü ememeyen bebekler de süt pompasıyla anne sütü alabilirler.

## 3. Amacına uygun kullanım

Süt pompasını yalnızca emziren kadınların göğsünden anne sütü sağlamak için kullanın. Süt pompasını hayvanlar üzerinde kullanmayın! Süt pompası ticari kullanım için değil, yalnızca evde/kişisel amaçlarla kullanılmak üzere tasarlanmıştır.

Bu cihaz sadece geliştirilme amacına uygun olarak ve bu kullanım kılavuzunda belirtilen şekilde kullanılmalıdır. Amacına uygun olmayan her türlü kullanım tehlikeli olabilir. Amacına uygun olmayan ve yanlış kullanımdan ötürü oluşacak hasarlardan üretici firma sorumlu değildir.

## 4. Notlar



### UYARI

#### Güvenlik bilgileri

- Çocukları ambalaj malzemesinden uzak tutun. Boğulma tehlikesi vardır.
- Küçük parçaları çocukların ulaşamayacağı bir yerde saklayın.
- Kablonun çocuğun ulaşamayacağı bir yerde olmasına dikkat edin.
- Sadece teslimat kapsamı dahilinde verilen fişli elektrik adaptörünü kullanın.
- Çocuklar cihazla oynamamalıdır.
- Temizlik ve kullanıcı bakımı, gözetim altında olmadıkları sürece çocuklar tarafından yapılmamalıdır.
- Elektrik kablosunu çekmeyin, kıvrımayın ve bükmeyin.
- Süt pompasını çalıştırmadan önce fişli elektrik adaptörünün üzerindeki teknik bilgilerin motor ünitesi üzerindeki teknik bilgilerle uyumlu olduğundan emin olun.
- Cihaz arızalandığında, cihazı temizlemeden önce ve cihazı kullanmadığınızda, fişli elektrik adaptörünü prizden çekin.
- Süt pompası sıcak yüzeylere veya keskin kenarlı nesnelere temas etmemelidir.
- Üretici tarafından tavsiye edilmeyen veya aksesuar olarak sunulmayan ek parçalar kullanmayın.
- Süt pompasını hijyen nedeniyle yalnızca bir kişide kullanın. Süt pompasını başka emziren annelerle paylaşmayın.
- Süt pompası sadece kadın göğsünde kullanılmak üzere tasarlanmıştır.
- Süt pompasını asla uykuluyken veya uyurken kullanmayın.
- Süt pompasını asla banyoda veya duş altındayken kullanmayın.
- Hatalı çalışması veya bir çalışma arızası olması durumunda süt pompasını hiçbir surette açmayın veya sallamayın. "Sorunların giderilmesi" bölümünü okuyun, eğer sorununuz orada tarif edilmemişse müşteri hizmetlerine veya satıcınıza başvurun.
- Tamir işlemleri yalnızca müşteri hizmetleri veya yetkili satıcılar tarafından yapılabilir. Süt pompasını hiçbir surette kendiniz açmayın veya tamir etmeyin, aksi halde kusursuz çalışması garanti edilemez. Bu husus dikkate alınmadığı takdirde garanti geçerliliğini yitirir.
- Süt pompasını asla suya daldırmayın.
- Süt pompasını ıslak veya nemli elinizle ellemeyin.

- Süt pompası suya düşmüşse, asla cihazı tutmaya çalışmayın. Süt pompası suya düştüğünde derhal süt pompasının fişli elektrik adaptörünü prizden çekin.
- Süt pompasını kullanırken, süt pompasını sağlam ve düz bir yüzey üzerine koyun.
- Aşırı ısınmayı önlemek için elektrik kablosunu tamamen açın.
- Süt pompasını ve fişli elektrik adaptörünü asla mikrodalga fırın içine koymayın.
- Süt pompasını kullanmadığınızda fişli elektrik adaptörünü prizden çıkarın. Süt pompasını prize takılmış halde bırakmayın.
- Süt pompasının elektrik kablosu hasar gördüğünde bertaraf edilmelidir.
- Anne sütünü asla mikrodalga fırında ısıtmayın, çünkü süt homojen olarak ısınmayacaktır ve çocuk sütü içerken yanabilir.
- Elektrik kablosunu sıcak yüzeylerden uzak tutun.
- Bu cihaz fiziksel, duyuşsal veya akli becerileri kısıtlı olan veya deneyimi ve bilgisi olmayan kişiler tarafından kullanılmamalıdır.
- Süt pompası kalibrasyon gerektirmez
- Süt pompası ve aksesuarları modifiye edilmemelidir.

### DİKKAT

- Süt pompasını asla suyla nemlendirmeyin. Cihaz sıçrayan suya veya sıvılara karşı korumalı değildir.
- Süt pompasını güçlü elektromanyetik alanlardan uzak tutun, aksi halde elektromanyetik etkileşim olabilir ve süt pompasının çalışma özellikleri olumsuz etkilenebilir.
- Süt pompasını ve aksesuarlarını darbelerden, nemden, kirden, aşırı sıcaklık değişimlerinden ve doğrudan güneş ışığından koruyun.
- Süt pompasının hortumlarını çekmeyin.
- Fişli elektrik adaptörünü kablosundan tutarak prizden çekmeyin.

### DİKKAT

#### **Biberonun taşınması için uyarılar**

- Anne sütünü biberonda taşıyacaksanız (örn. yolda iken veya seyahatlerde) biberonun kapağının daima sıkıca kapatılmış olmasına dikkat edin.

### UYARI

#### **Çocuğunuzun güvenliği için!**

- Bu cihaz yalnızca yetişkinlerin gözetiminde kullanılabilir.
- Biberon emziğiyle sürekli veya uzun süreli sıvı emilmesi dış çürüğüne neden olur.
- Bu nedenle biberon emziklerini normal emzik olarak kullanmayın.
- Sütü bebeğe vermeden önce daima sıcaklığı kontrol edin.
- Her kullanımdan önce cihazı kontrol edin ve biberon emziğini her yöne doğru çekin.
- Hasar veya yıpranma belirtileri gördüğünüzde biberon emziğini değiştirin.
- Biberon emziğini doğrudan güneş ışınlarına veya ısıya maruz bırakmayın ve tavsiye edilenden daha uzun bir süre dezenfektan ("sterilizasyon çözeltisi") içinde bırakmayın, çünkü bunlar biberon emziğine zarar verebilir.
- Biberon emziğini tatlı maddelerden uzak tutun, çünkü bunlar dış çürümeleri için elverişli ortam yaratabilir.
- Aşındırıcı maddeler veya antibakteriyel temizleyiciler kullanmayın.
- Anne sütüyle temas eden parçaların hepsini beş dakika boyunca kaynar su içinde sterilize edin.
- Cihazı her kullanımdan önce temizleyin.
- Şişe içindeki sıvının asla 50°C'den daha sıcak olmamasına dikkat edin.

### UYARI

#### **Pillerin kullanımıyla ilgili bilgiler**

- Pilden sızan sıvı cilt veya gözlerle temas ettiğinde, ilgili yeri suyla yıkayın ve bir doktora başvurun.
-  Yutma tehlikesi! Küçük çocuklar pilleri yutabilir ve bunun sonucunda boğulabilir. Bu nedenle pilleri, küçük çocukların erişmeyeceği yerlerde saklayın!
- Artı (+) ve eksi (-) kutup işaretlerine dikkat edin.

- Bir pil aktığında koruyucu eldiven giyin ve pil bölmesini kuru bir bezle temizleyin.
- Pilleri aşırı ısıya karşı koruyun.
- ⚠ Patlama tehlikesi! Pilleri ateşle atmayın.
- Piller şarj edilmemeli veya kısa devre yaptırılmamalıdır.
- Cihazı uzun süre kullanmayacağınız durumlarda pilleri pil bölmesinden çıkarın.
- Sadece aynı tip veya eşdeğer tip piller kullanın.
- Her zaman tüm pilleri aynı anda değiştirin.
- Şarj edilebilir pil kullanmayın!
- Pilleri parçalarına ayırmayın, açmayın veya parçalamayın.

## 5. Cihaz açıklaması



1. Ekranlı süt pompası	9. Avent için adaptör (süt pompası istendiğinde bu biberonla da kullanılabilir)
2. Silikon diyaframlı ve silikon valfli kapağı olan pompa başlığı	10. Silikon diyafram
3. Silikon hortum	11. Silikon valf
4. Biberon (180 ml)	12. Silikon yastık (küçük ve normal boy)
5. Biberon kapağı	13. El pompası için tutamak (2 kademeli)
6. Emzik	14. Taşıma çantası
7. Biberon için vidalı kapak	15. Biberon tutucu
8. NUK için adaptör (süt pompası istendiğinde bu biberonla da kullanılabilir)	

## Ekran ve düğmelerin açıklamaları

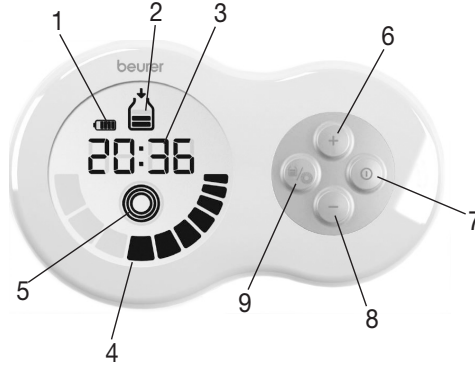

1. PİL durumu (elektrik adaptörsüz çalıştırıldığında)	6. + düğmesi (stimülasyon veya sağma kademesini artırmak için)
2. Sağma modu (anne sütünü sağmak için)	7. AÇMA/KAPAMA düğmesi
3. Zaman göstergesi (geri sayım, stimülasyon/kullanım süresi, sağma modu)	8. - düğmesi (stimülasyon veya sağma kademesini azaltmak için)
4 Stimülasyon sağma kademeleri	9 MOD düğmesi (sağma ve stimülasyon modları arasında geçiş için)
5 Stimülasyon modu (göğüs ucu uyarılır, anne sütü sağımı yapılmaz)	



## 6. Çalıştırma

### Not

Süt pompasını kontrol ederek karton ambalajın dıştan hasar görmemiş ve içeriğin eksiksiz olduğundan emin olun. Cihazı kullanmadan önce, cihazda ve aksesuarlarında gözle görülür hasarlar olmadığından ve tüm ambalaj malzemelerinin çıkarıldığından emin olunmalıdır. Şüpheli durumlarda kullanmayın ve satıcınıza veya belirtilen müşteri hizmetleri adresine başvurun.

## 6.1 Süt pompasının birleştirilmesi

Süt pompasını ambalajından çıkardıktan sonra, elektrikli bileşenlerin korunmasız olarak sıvılara maruz kalmaması için özellikle plastik kaplarda çatlak olup olmadığını kontrol edin.

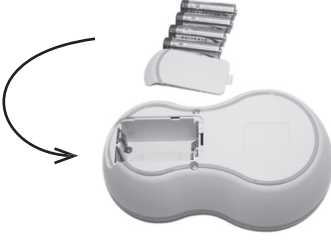
<p>1.Pompa başlığını biberon üzerine vidalayın. Sıvının dışarı çıkamaması için pompa başlığının sıkıca oturmasına dikkat edin.</p>	
<p>2.Silikon hortumu pompa başlığına ve süt pompasına takın</p>	
<p>3.Elektrik kablosunu süt pompasına bağlayın ve fişli elektrik adaptörünü prize takın.</p>	
<p>4.Süt pompasını alternatif olarak pillerle de çalıştırabilirsiniz. Bunun için motor ünitesinin arka tarafındaki pil bölmesinin kapağını çıkarın. Dört adet AA tipi pil yerleştirin (teslimat kapsamına dahil değildir). Pillerin, işaretlere uygun biçimde kutupları doğru konuma gelecek şekilde yerleştirilmesine dikkat edin. Pil bölmesindeki grafiğe dikkat edin. Ardından duyulabilir ve hissedilebilir şekilde yerine oturacak şekilde pil bölmesini kapatın. Dört adet yeni AA tipi pil yaklaşık 60 dakika çalışma (en yüksek kademede) için yeterlidir.</p>	



## 6.2 Süt pompasının temizlenmesi ve sterilize edilmesi



### UYARI

**Süt pompasının anne sütüyle doğrudan temas eden bileşenlerini (motor ünitesi ve silikon hortum hariç olmak üzere) ilk kullanımdan önce ve her kullanımdan önce tek tek temizleyin ve sterilize edin! Motor ünitesini asla sterilize etmeyin!**

Süt pompasını doğru şekilde sterilize etmek için aşağıdaki adımları izleyin:

















- 1.Pompa başlığını biberondan ayırın.
- 2.Silikon hortumu pompa başlığından ve motor ünitesinden çekip çıkarın.
- 3.Silikon diyaframı ve silikon valfi pompa başlığından çıkarın.
- 4.Biberonu ve pompa başlığı (silikon diyafram ve silikon valf ile birlikte) beş dakika boyunca kaynar su içinde veya bir buharlı sterilizatör ile sterilize edin. Süt pompasını ancak tüm parçalar kurduktan sonra tekrar kullanın. Antibakteriyel temizlik maddeleri kullanmayın çünkü bunlar süt pompasının plastiğine zarar verebilir.
- 5.Motor ünitesini dikkatli bir şekilde, sadece hafif nemlendirilmiş bir bezle temizleyin. Temizlik maddeleri veya çözücü maddeler kullanmayın. Motor ünitesini hiçbir şekilde suyun altına tutmayın, aksi takdirde içine su girebilir ve süt pompası zarar görebilir. Süt pompasını uzun süre kullanmayacaksınız pilleri çıkarın.

## 7. Kullanım



### 7.1 Daha iyi bir süt akışı için öneriler

- Süt sağlamak için özellikle rahat olabileceğiniz bir yer seçin.
- Süt sağlamak için özellikle rahat olabileceğiniz bir zamanı seçin.
- Çocuğun annenin yanında olması veya annenin çocuğun resmine bakması süt akışı için yararlıdır.
- Çocuğunuzu emzirdiğiniz sırada diğer göğsünüzde aynı anda süt pompasını kullanmayın.
- Isı ve rahatlama süt akışını artırır. Süt pompasını duş aldıktan veya banyo yaptıktan sonra kullanın.
- Göğüsleriniz şişmişse veya yara olmuşsa bir kaç dakikalığına göğüslerinizin üzerine sıcak bir bez koyun. Bu süt akışı için yararlıdır.
- Göğsünüzden hemen süt gelmiyorsa rahatlamaya çalışın ve bir kaç dakika sonra yeniden deneyin.
- Beş dakika sonra süt pompasıyla hala göğsünüzden süt alamıyorsanız uygulamayı bırakın ve daha sonra yeniden deneyin.
- Süt pompasının kullanımı şiddetli ağrılara neden oluyorsa bir hekime danışın.

## 7.2 Süt pompasının kullanımı

<p>1. Kullanmaya başlamadan önce ellerinizi ve göğüslerinizi özenle yıkayın.</p>	
<p>2. Gövdenizin üst kısmı hafifçe öne eğilmiş olarak oturun. Sırtınızın daha iyi desteklenmesi için yastık kullanabilirsiniz.</p>	
<p>3. Göğüs başlığını silikon yastıkla birlikte dikkatle göğsünüze yerleştirin. Göğüs ucunuzun tamamen örtülmesine ve hava kabarcığı olmamasına dikkat edin. Sorunsuz çalışmasını sağlamak için göğüs başlığı sıkı bir şekilde vakumla göğse oturmuş olmalıdır.</p>	
<p>4. Süt pompasını açmak için  düğmesine basın. Süt pompası otomatik olarak stimülasyon modunda ( ) çalışmaya başlar ve ekranda 2 dakikalık geri sayım başlar. Bu 2 dakika içinde sizi süt sağma işlemine hazırlamak için göğüs ucunuz uyarılır.  /  düğmeleriyle stimülasyon için istenen seviyeyi ayarlayın.</p>	 <p>1. Stimülasyon modunun açılması 2. Yoğunluk</p>
<p>5. 2 dakika dolduktan sonra ekranda  yanıp sönmeye başlar. Anne sütünün sağılmaya başlanması için  düğmesine basın.  /  düğmeleriyle sağma şiddetini kendinizi rahat hissedeceğiniz şekilde ayarlayın. Biberon içinde 180 ml anne sütü olduğunda uygulamayı durdurun.</p>	 <p>3. Sağma işleminin başlatılması 4. Yoğunluk</p>
<p>6. Stimülasyon moduna geri dönmek istiyorsanız  düğmesine basın. Stimülasyon ve 2 dakikalık geri sayım baştan başlar.</p> <p> Süt pompasının “hafıza özelliği” vardır, yani süt pompasını açtığınızda en son ayarlanmış olduğunuz stimülasyon ve sağma kademeleri etkin olur.</p>	 <p>5. Stimülasyon moduna geri dönüş</p>
<p>7. Süt pompasını kapatmak için  düğmesine basın.</p>	

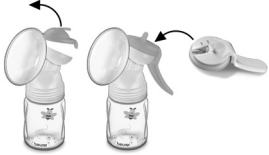
### 7.3 El pompasının kullanılması

<p>1. Süt pompasına bağlanabilme özelliği olan kapağı çıkarın ve el pompası tertibatını silikon diyaframla birlikte, silikon diyaframı menteşe yerine oturuncaya kadar pompa başlığına bastırarak takın.</p>	
<p>2. Sonra göğüs başlığını silikon yastıkla birlikte dikkatle göğsünüze yerleştirin. Göğüs ucunuzun tamamen örtülmesine ve hava kabarcığı olmamasına dikkat edin. Sorunsuz çalışmasını sağlamak için göğüs başlığı sıkı bir şekilde vakumla göğse oturmuş olmalıdır. El pompasını şekilde gösterildiği gibi çalıştırın.</p>	
<p>3. Pompalama kuvvetini görülebilir MIN/MAX işaretleri arasında seçebilirsiniz.</p>	

### 7.4 Anne sütünün saklanması

- Sağılan anne sütünü belli bir süre buzdolabında veya derin dondurucu bölümünde de saklayabilirsiniz.
- Anne sütünü saklamak istiyorsanız, kullanmadan önce süt pompasının ve biberonların dezenfekte edilmiş olmasına dikkat edin. Anne sütünü yalnızca dezenfekte edilmiş kaplar içinde saklayın.
  - Anne sütünü saklamak istiyorsanız, sağdıktan sonra hemen buzdolabına veya derin dondurucuya koyun. Anne sütünü oda sıcaklığında bekletmeyin.
  - Anne sütünü derin dondurucuda saklamak istiyorsanız, biberonun üzerine sağma tarihini yazmanızı önerilir.

#### UYARI

Aşağıdaki tabloda belirtilen dayanıklılık sürelerine mutlaka uyun:

	ODA SICAKLIĞI	BUZDOLABI (yakl. 3 - 5°C)	DERİN DONDURUCU (yakl. -16°C)
Taze sağılmış anne sütü	6 saat dayanabilir	24 saat dayanabilir (Buzdolabının kapağında saklamayın, çünkü burası yeterince soğuk değildir)	3 ay dayanabilir
Çözülmüş anne sütü (öncesinde dondurulmuş)	Derhal tüketin	10 saat	Yeniden dondurmayın

### 7.5 Anne sütünün bebeğe verilmesi

#### Not

Anne sütünü bebeğinize vermek için setle birlikte verilen silikon emzikli biberonu kullanabilirsiniz. Anne sütünü alternatif olarak NUK veya Avent biberon içine sağıp bebeğinize verebilirsiniz. (uygun NUK/ Avent adaptörleri set içinde mevcuttur).

- Sakladığınız anne sütünü bebeğinize vermeden önce bir biberona aktarıyorsanız biberonun dezenfekte edilmiş olmasına dikkat edin.

- Dondurulmuş anne sütünü çözmek için anne sütünü gecedan buzdolabında bekletin. Bu şekilde besinler korunur. Anne sütü çözüldükten sonra 24 saat içinde bebeğe verilmelidir. Yalnızca acil durumlarda anne sütü ılık suyla çözülebilir.
- Anne sütü nahoş kokuyorsa derhal atın.
- Anne sütünü asla mikrodalga fırında ısıtmayın, çünkü süt homojen olarak ısınmayacaktır ve çocuk sütü içerken yanabilir.
- Anne sütünü ısıtıyorsanız, bebek içmeden önce anne sütünün sıcaklığını kontrol edin.

## 8. Sorunların giderilmesi

Sorun	Olası çözümler
Süt pompası süt sağlamıyor.	<ul style="list-style-type: none"> <li>• Süt pompasının tüm parçalarının doğru şekilde birleştirilmiş olup olmadığını kontrol edin.</li> <li>• Pompa başlığının doğru şekilde göğse yerleştirilmiş olup olmadığını kontrol edin.</li> </ul>
Anne sütü gelmiyor.	<ul style="list-style-type: none"> <li>• Silikon hortumun doğru şekilde takılmış olup olmadığını, ayarlanan emme kuvvetinin minimumda olmadığını ve süt pompasının açık olduğunu kontrol edin.</li> <li>• Silikon valf içinde süt akışını engelleyen kalıntıların olmadığından emin olun.</li> </ul>
Anne sütünün sağılması ağırlara neden oluyor.	<ul style="list-style-type: none"> <li>• Rahatlamaya çalışın ve yeniden deneyin. Ne kadar çok deneyim kazanırsanız anne sütü sağlamayı o kadar iyi başaracaksınız.</li> <li>• Ayarlanan emme kuvvetini eksi düğmesiyle azaltın.</li> <li>• Doktorunuza danışın.</li> </ul>
Anne sütü silikon yastığın altından dışarı sızıyor.	<ul style="list-style-type: none"> <li>• Silikon yastığı yerinden çıkarın ve yeniden yerine yerleştirin. Silikon yastığın doğru yerleştirilmiş olmasına ve pompa başlığının yerine sıkı oturmasına dikkat edin.</li> <li>• Gövdenizin üst kısmını hafifçe ileri eğin.</li> </ul>
Süt pompasının bileşenlerinden biri değişikliğe uğramıştır veya zarar görmüştür.	<ul style="list-style-type: none"> <li>• Aşındırıcı, gaz halindeki temizlik maddeleri veya çözücü maddeler kullanmayın.</li> <li>• Bazı durumlarda şiddetli sıcaklık değişimleri süt pompasının plastik kısmına zarar verebilir.</li> <li>• Yapı parçalarından biri zarar görmüşse süt pompasını kullanmaya devam etmeyin.</li> </ul>
Süt pompası açılmıyor	<ul style="list-style-type: none"> <li>• Süt pompasının doğru şekilde birleştirilmiş olduğundan ve açık olduğundan emin olun.</li> <li>• Fişli elektrik adaptörünün süt pompasına doğru şekilde bağlandığından emin olun.</li> </ul>

## 8.1 Yedek parçalar ve yıpranan parçalar

Ürün	Ürün numarası
Pompa başlığı ve silikon yastık (normal boy), silikon diyafram, silikon valf, silikon hortum, vidalı kapaklı biberon	953.15
Emzikli ve kapaklı biberon	163.719
Avent ve NUK biberon adaptörleri	163.720
2 silikon yastık (küçük ve normal)	163.721
El pompası başlığı ile birlikte silikon yastık (normal boy)	163.722
Biberon için ayak	163.723

## 9. Bertaraf etme

Kullanılmış, tamamen boşalmış piller özel işaretli toplama kutularına atılarak, özel atık toplama yerlerine veya elektrikli cihaz satıcılarına teslim edilerek bertaraf edilmelidir. Pillerin bertaraf edilmesi, yasal olarak sizin sorumluluğunuzdadır.

Bu işaretler, zararlı madde içeren pillerin üzerinde bulunur: Pb = pil kurşun içerir, Cd = pil kadmiyum içerir, Hg = pil cıva içerir.

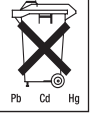

Çevreyi korumak için, kullanım ömrü sona erdikten sonra cihazın evsel atıklarla birlikte elden çıkarılmaması gerekir. Cihaz, ülkenizdeki uygun atık toplama merkezleri aracılığıyla bertaraf edilmelidir. Cihazı AB Elektrikli ve Elektronik Ekipman Atık Direktifine (WEEE - Waste Electrical and Electronic Equipment) uygun olarak bertaraf edin. Bertaraf etme ile ilgili sorularınızı, ilgili yerel makamlara iletebilirsiniz.



## 10. Teknik veriler

Model	BY 40
Güç kaynağı	4 x 1,5V AA pil (alkalin pil)
Voltaj (giriş)	100-240V (AC~) 50/60Hz
Voltaj (çıkış)	6V (DC ===) 1,0A
Ölçüler	168 x 100 x 53 mm
Ağırlık	310 g (piller hariç)
Maksimum emme gücü	0,32 bar
İzin verilen kullanım şartları	+5°C ila +40°C, %30 ila %85 bağıl hava nemi (yoğuşmayan), 700-1060 hPa ortam basıncı
İzin verilen saklama şartları	-20°C ila +60°C, %10 ila %95 bağıl hava nemi (yoğuşmayan), 700-1060 hPa ortam basıncı
Beklenen çalışma süresi	500 saat
Fasılalı kullanım	30 dakika ON/30 dakika OFF
Koruma sınıfı	Cihaz çift koruyucu izolasyonludur ve bu nedenle Koruma Sınıfı 2'ye uygundur 



Elektromanyetik uyumluluđu EN 60601-1-2 standardına uygundur
Güvenlik gereklilikleri EN 60601-1 standardına uygundur
EN 14350 standardına uygun bebekler ve küçük çocuklar için olan ürünler - sıvı çocuk besinleri için olan ürünler
Anne sütü sağlamak için cihaz
Hassas vakumlu ve akış kapasitesi düşük cihaz
Uygulama parçası tip BF Patlayıcı veya zehirli gaz karışımlarının veya azot oksitlerin (güldürme gazı) olmadığı ortamda kullanılmak için olan cihaz



Güncelleme nedeniyle önceden haber verilmeksizin teknik bilgilerde değişiklik yapılabilir

Bu cihaz Avrupa Normu EN 60601-1-2 uyarıncadır ve elektromanyetik uyumluluk açısından özel önlemlere tabidir. Lütfen taşınabilir veya mobil HF iletişim sistemlerinin bu cihazı etkileyebileceğini dikkate alın. Ayrıntılı bilgileri belirtilen müşteri servisi adresinden talep edebilir veya kullanım kılavuzunun son kısmında bulabilirsiniz.

## 11. Elektrik adaptörü

Model no.	LXCP12-06
Giriş	100–240 V, 50–60 Hz 0,3 A maks
Çıkış	6V DC, 1 A
Üretici	Shenzhen Longxc Power Supply Co., LTD
	Doğru akım bağlantısının kutupları
	Koruyucu izolasyonlu / Koruma sınıfı 2
Gövde ve koruyucu kapaklar	Elektrik adaptörü gövdesi, elektrik yüklü olan veya olabilecek parçalara dokunmaya karşı koruma sağlar (parmaklar, iğne, kontrol kancası). Kullanıcı aynı anda hastaya ve AC/DC elektrik adaptörünün çıkış fişine dokunmamalıdır.



**Внимательно прочтите данную инструкцию, сохраните ее для последующего использования, храните ее в месте, доступном для других пользователей, и следуйте ее указаниям.**

## Содержание

<b>1. Пояснения к символам .....</b>	<b>80</b>
<b>2. Для ознакомления .....</b>	<b>81</b>
<b>3. Использование по назначению .....</b>	<b>81</b>
<b>4. Указания .....</b>	<b>81</b>
<b>5. Описание прибора .....</b>	<b>83</b>
<b>6. Подготовка к работе .....</b>	<b>84</b>
6.1 Сборка молокоотсоса .....	85
6.2 Очистка и стерилизация молокоотсоса.....	86
<b>7. Управление .....</b>	<b>86</b>
7.1 Рекомендации для улучшения выделения молока.	86
7.2 Использование молокоотсоса .....	87
7.3 Использование ручного насоса.....	88
7.4 Хранение грудного молока .....	88
7.5 Вскармливание грудным молоком .....	88
<b>8. Что делать при возникновении проблем? .....</b>	<b>89</b>
8.1 Запасные детали и детали, подверженные быстрому износу ..	90
<b>9. Утилизация .....</b>	<b>90</b>
<b>10. Технические характеристики .....</b>	<b>90</b>
<b>11. Блок питания .....</b>	<b>91</b>
<b>12. Гарантия.....</b>	<b>92</b>

### Комплект поставки

- Молокоотсос (моторный блок)
- Силиконовый шланг
- Насадка для отсоса молока с силиконовой мембраной и силиконовым клапаном
- 2 силиконовые подушечки (нормальный и маленький размер)
- 2 бутылочки
- 2 крышки для бутылочек
- Силиконовая соска
- Колпачок для бутылочки
- Ручной насос
- Держатель для бутылочки
- 2 адаптера для бутылочек Avent и NUK
- Сетевой штекер
- 4 батарейки типа AAA
- Данная инструкция по применению

## Уважаемый покупатель!

Мы благодарим Вас за выбор продукции нашей фирмы. Мы производим современные, тщательно протестированные, высококачественные изделия для обогрева, легкой терапии, измерения кровяного давления/диагностики, измерения массы, а также для массажа, косметологии, очистки воздуха и ухода за детьми. Внимательно прочтите данную инструкцию по применению, сохраните ее для последующего использования и предоставляйте другим пользователям возможность с ней ознакомиться, а также всегда следуйте ее указаниям.

С наилучшими пожеланиями,  
компания Beurer

## 1. Пояснения к символам

В настоящей инструкции по применению используются следующие символы:

	<b>ПРЕДОСТЕРЕЖЕНИЕ</b> Предупреждает об опасности травмирования или ущерба для здоровья.
	<b>ВНИМАНИЕ</b> Обращает внимание на возможность повреждения прибора/принадлежностей.
	<b>Указание</b> Важная информация.
	Соблюдайте инструкцию по применению.
	Рабочая часть типа BF
	Постоянный ток
	Утилизация прибора в соответствии с Директивой ЕС по отходам электрического и электронного оборудования — WEEE (Waste Electrical and Electronic Equipment)
	Производитель
	Допустимая рабочая температура и влажность воздуха
	Допустимая температура хранения и влажность воздуха
<b>IP 21</b>	Защищено от проникновения твердых тел размером $\geq 12,5$ мм и от вертикально падающих капель воды.
	Упаковка в соответствии с Директивой 1935/2004 содержит изделия, предназначенные для непосредственного контакта с продуктами питания.
	Серийный номер
	Символ CE подтверждает соответствие основным требованиям директивы о медицинских изделиях 93/42/EWG.
	Номер производителя по каталогу
	Прибор имеет двойную защитную изоляцию и соответствует классу защиты 2.



## 2. Для ознакомления

Комплект молокоотсоса ВУ 60 фирмы Beurer позволяет кормящим женщинам легко и удобно сцеживать грудное молоко в домашних условиях. Если у кормящей женщины в груди остается молоко, это может приводить к болезненному застою молока, что в неблагоприятном случае может привести к воспалению сосков и молочной железы (мастит). С помощью молокоотсоса можно избежать застоя молока с помощью целенаправленного откачивания грудного молока.

Кроме того, молокоотсос позволяет смягчить боль потрескавшихся или поврежденных сосков. Встроенная функция симуляции позволяет приподнимать плоские или втянутые соски, что облегчает дальнейший отсос грудного молока. Молокоотсос также позволяет хранить грудное молоко в бутылочке. Это удобно, например, для использования в поездках или для случаев, когда Вы дольше обычного не можете быть рядом со своим ребенком.

С помощью молокоотсоса возможно также вскармливать грудным молоком тех детей, которые по состоянию здоровья (недоношенность, расщепление неба) не могут вскармливаться грудью.

## 3. Использование по назначению

Молокоотсос следует использовать исключительно для груди кормящей женщины с целью отсасывания грудного молока. Не используйте молокоотсос на животных! Молокоотсос предназначен для домашнего/частного использования, использование прибора в коммерческих целях запрещено. Данный прибор разрешается использовать исключительно в целях, для которых он был разработан, а также в соответствии с указаниями, приведенными в инструкции по применению. Любое применение не по назначению может быть опасным. Изготовитель не несет ответственности за ущерб, вызванный неквалифицированным или ненадлежащим использованием прибора.

## 4. Указания

### ПРЕДОСТЕРЕЖЕНИЕ

#### Указания по технике безопасности

- Не давайте упаковочный материал детям. Существует опасность удушья.
- Храните мелкие предметы в недоступном для детей месте.
- Следите за тем, чтобы провода не находились в зоне досягаемости ребенка.
- Используйте только сетевой адаптер, входящий в комплект поставки.
- Не позволяйте детям играть с прибором.
- Очистку и техническое обслуживание детям разрешается выполнять только под присмотром взрослых.
- Не тяните, не перекручивайте и не перегибайте сетевой кабель.
- Перед вводом молокоотсоса в эксплуатацию убедитесь, что технические характеристики сетевого адаптера соответствуют техническим характеристикам моторного блока.
- Извлекайте сетевой адаптер при возникновении повреждений, перед очисткой прибора, или если не используете его.
- Избегайте соприкосновения молокоотсоса с горячими поверхностями или с предметами с острыми краями.
- Не используйте дополнительных деталей, которые не рекомендованы производителем и не предлагаются в качестве принадлежностей.
- Из соображений гигиены молокоотсос следует использовать только одному человеку. Не используйте один и тот же молокоотсос совместно с другими кормящими женщинами.
- Молокоотсос предназначен для использования только на женской груди.
- Никогда не используйте молокоотсос во время сна или если Вы чувствуете, что засыпаете.
- Никогда не используйте молокоотсос, принимая ванну или душ.
- Ни в коем случае не открывайте и не встряхивайте молокоотсос в случае сбоя или неполадок в работе прибора. Внимательно прочтите главу «Что делать при возникновении проблем?», и, если Ваша проблема там не описана, обратитесь в сервисную службу или к Вашему поставщику.

- Ремонтные работы должны производиться только сервисной службой или авторизованным торговым представителем. Ни в коем случае не открывайте молокоотсос и не ремонтируйте его самостоятельно, поскольку его исправность в таком случае не гарантируется. Несоблюдение этого требования ведет к потере гарантии.
- Никогда не погружайте молокоотсос в воду.
- Не дотрагивайтесь до молокоотсоса влажными или мокрыми руками.
- Никогда не дотрагивайтесь до молокоотсоса, если он упал в воду. Если молокоотсос упал в воду, сразу отсоедините его от розетки.
- При использовании кладите молокоотсос на ровную устойчивую поверхность.
- Полностью размотайте сетевой кабель, чтобы избежать перегревов.
- Никогда не кладите молокоотсос и сетевой адаптер в микроволновую печь.
- Когда молокоотсос не используется, извлекайте сетевой адаптер из розетки. Не оставляйте молокоотсос включенным в розетку.
- Если сетевой кабель молокоотсоса поврежден, его необходимо утилизировать.
- Никогда не разогревайте грудное молоко в микроволновой печи, так как оно может разогреться неравномерно, в результате чего ребенок может обжечься.
- Сетевой кабель следует держать подальше от горячих поверхностей.
- Этот прибор не должен использоваться лицами с ограниченными физическими, сенсорными или умственными способностями или с недостаточными знаниями и опытом.
- Для использования молокоотсоса калибровка не требуется.
- Изменение конструкции молокоотсоса и его принадлежностей недопустимо.

### **ВНИМАНИЕ**

- Никогда не смачивайте молокоотсос водой. Он не защищен от брызг и от жидкостей.
- Предохраняйте молокоотсос от воздействия сильных электромагнитных полей, электромагнитные помехи могут отрицательно повлиять на работу молокоотсоса.
- Защищайте молокоотсос и принадлежности от ударов, проникновения влаги, загрязнений, сильных колебаний температуры и воздействия прямых солнечных лучей.
- Не тяните за шланги молокоотсоса.
- При извлечении сетевого адаптера из розетки не тяните за сетевой кабель.

### **ВНИМАНИЕ**

#### **Рекомендации для транспортировки бутылочки**

- Если Вы перевозите грудное молоко в бутылочке (например, во время переезда или путешествия), следите за тем, чтобы крышка бутылочки всегда оставалась плотно закрученной.



### **ПРЕДОСТЕРЕЖЕНИЕ**

#### **Для безопасности Вашего ребенка!**

- Использование бутылочки допустимо только под присмотром взрослых.
- Постоянное и продолжительное сосание жидкостей через соску приводит к кариесу.
- Не используйте соску для кормления в качестве пустышки.
- Перед кормлением всегда проверяйте температуру.
- Перед каждым применением осматривайте прибор и проверяйте соску, потянув ее во всех направлениях.
- Заменяйте соску при первых признаках повреждения или износа.
- Не подвергайте соску воздействию прямых солнечных лучей или высокой температуры, не оставляйте ее дольше, чем следует, в средстве для дезинфекции (растворе для стерилизации), так как это может привести к повреждению соски.
- Не допускайте контакта соски со сладкими веществами, так как они способствуют возникновению кариеса.
- Не используйте моющие средства или антибактериальные очистители.
- Все детали, которые контактируют с грудным молоком, стерилизуйте в кипящей воде в течение пяти минут.
- Перед каждым применением мойте прибор.
- Следите за тем, чтобы температура жидкости в бутылочке никогда не превышала 50 °С.

## ПРЕДОСТЕРЕЖЕНИЕ

### Обращение с батарейками

- При попадании жидкости из аккумулятора на кожу или в глаза необходимо промыть соответствующий участок большим количеством воды и обратиться к врачу.
-  Опасность проглатывания мелких частей! Маленькие дети могут проглотить батарейки и подавиться ими. Поэтому батареек необходимо хранить в недоступном для детей месте!
- Обращайте внимание на обозначение полярности: плюс (+) и минус (-).
- Если батарейка потекла, очистите отделение для батареек сухой салфеткой, предварительно надев защитные перчатки.
- Защищайте батарейки от чрезмерного воздействия тепла.
-  Опасность взрыва! Не бросайте батарейки в огонь.
- Не заряжайте и не замыкайте батарейки накоротко.
- Если прибор длительное время не используется, извлеките из него батарейки.
- Используйте батарейки только одного типа или равноценных типов.
- Заменяйте все батарейки сразу.
- Не используйте перезаряжаемые аккумуляторы!
- Не разбирайте, не открывайте и не разбивайте батарейки.

## 5. Описание прибора



1. Молокоотсос с дисплеем	9. Адаптер для бутылочек Avent (по желанию молокоотсос можно использовать также с этими бутылочками)
2. Насадка для отсоса молока с колпачком с силиконовой мембраной, а также с силиконовым клапаном	10. Силиконовая мембрана
3. Силиконовый шланг	11. Силиконовый клапан
4. Бутылочка (180 мл)	12. Силиконовые подушечки (нормальный и маленький размер)
5. Колпачок для бутылочки	13. Ручка для ручного насоса (2 положения)
6. Соска	14. Сумка
7. Завинчивающаяся крышка для бутылочки	15. Держатель для бутылочки
8. Адаптер для бутылочек NUK (по желанию молокоотсос можно использовать также с этими бутылочками)	

## Описание дисплея и кнопок

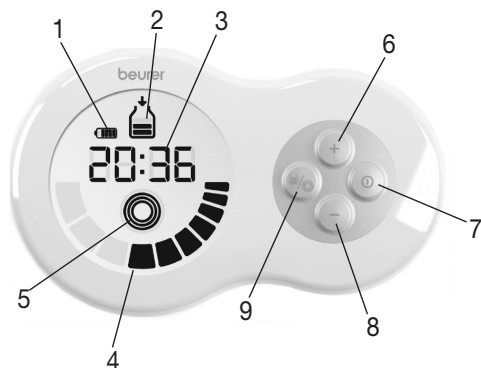

1. Статус заряда батареек (при работе без подключения сетевого штекера)	6. Кнопка «+» (увеличение интенсивности стимуляции или отсасывания на одну ступень)
2. Режим отсасывания (отсасывание грудного молока)	7. Кнопка ВКЛ./ВЫКЛ.
3. Отображение времени (обратный отсчет стимуляции/продолжительность использования в режиме отсасывания)	8. Кнопка «-» (уменьшение интенсивности стимуляции или отсасывания на одну ступень)
4. Ступени интенсивности стимуляции или отсасывания	9. Кнопка MODE (Режим) (выбор между режимом отсасывания и стимуляции)
5. Режим стимуляции (стимулируются соски, молоко не отсасывается)	

## 6. Подготовка к работе

### Указание

Проверьте комплектность поставки молокоотсоса и убедитесь в том, что на картонной упаковке нет внешних повреждений. Перед использованием убедитесь в том, что прибор и его принадлежности не имеют видимых повреждений, и удалите все упаковочные материалы. При наличии сомнений не используйте прибор и обратитесь к продавцу или в сервисную службу по указанному адресу.

## 6.1 Сборка молокоотсоса

Вынув молокоотсос из упаковки, прежде всего проверьте пластиковые емкости на отсутствие трещин, чтобы исключить возможность воздействия жидкостей на незащищенные электрические компоненты.

1. Навинтите насадку для отсоса молока на бутылочку. Следите за тем, чтобы насадка для молокоотсоса держалась достаточно плотно, чтобы исключить утечку жидкости.



2. Подсоедините силиконовый шланг к насадке для отсоса молока и к молокоотсосу.



3. Подключите к молокоотсосу сетевой кабель и вставьте сетевой штекер в розетку.



4. В качестве альтернативы также можно использовать молокоотсос с батарейками. Для этого откройте крышку отделения для батареек на обратной стороне моторного блока. Вставьте четыре батарейки типа AA (входят в комплект поставки). Обязательно проследите за тем, чтобы батарейки были установлены с правильной полярностью в соответствии с маркировкой. Обратите внимание на изображения в отделении для батареек. Затем закройте крышку отделения для батареек, пока она не зафиксируется со щелчком. Заряда четырех батареек типа AA хватает примерно на 60 минут работы (в режиме максимальной интенсивности).

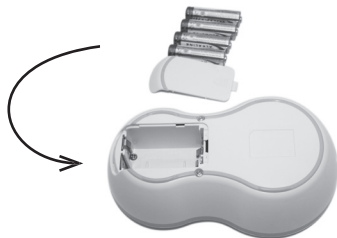

## **6.2 Очистка и стерилизация молокоотсоса**



### **ПРЕДОСТЕРЕЖЕНИЕ**

**Перед первым и перед каждым последующим применением очищайте и стерилизуйте детали молокоотсоса (за исключением моторного блока и силиконового шланга), которые вступают в непосредственный контакт с грудным молоком! Не стерилизуйте моторный блок!**

Для правильной стерилизации молокоотсоса соблюдайте следующую последовательность действий.









1. Свинтите насадку для отсоса молока с бутылочки.
2. Извлеките силиконовый шланг из насадки для молокоотсоса и из моторного блока.
3. Удалите силиконовую мембрану и силиконовый клапан из насадки для молокоотсоса.
4. Стерилизуйте бутылочку и насадку для молокоотсоса (с силиконовой мембраной и силиконовым клапаном) в течение пяти минут в кипящей воде или с помощью парового стерилизатора. Используйте молокоотсос снова только после того, как все детали полностью высохнут. Не используйте антибактериальных чистящих средств, так как они могут повредить пластиковые детали молокоотсоса.
5. Производите очистку молокоотсоса с осторожностью. Используйте слегка влажную салфетку. Не используйте чистящие средства или растворители. Никогда не опускайте моторный блок в воду, так как в этом случае в него может попасть влага, что приведет к повреждению молокоотсоса. Если молокоотсос не используется длительное время, извлеките из него батарейки.

## **7. Управление**



### **7.1 Рекомендации для улучшения выделения молока**

- Для отсасывания молока выберите место, где Вы можете чувствовать себя максимально комфортно.
- Для отсасывания молока выберите время, когда Вы можете чувствовать себя максимально расслабленно.
- Присутствие ребенка поблизости или взгляд на его фотографию улучшает выделение молока.
- Если Вы кормите ребенка одной грудью, используйте в то же самое время молокоотсос для другой груди.
- Тепло и расслабление способствуют выделению молока. Используйте молокоотсос после принятия душа или ванны.
- Если груди опухли или воспалены, подержите несколько минут на груди теплое полотенце. Это стимулирует выделение молока.
- Если молоко сразу не начинает течь из груди, попробуйте расслабиться и попытайтесь повторить попытку через несколько минут.
- Если в течение пяти минут применения молокоотсоса молоко из груди так и не начало течь, прекратите процедуру и повторите попытку позже.
- Если при использовании молокоотсоса Вы испытываете сильные болезненные ощущения, проконсультируйтесь с врачом.

## 7.2 Использование молокоотсоса

<p>1. Прежде чем начать процедуру, тщательно вымойте руки и грудь.</p>	
<p>2. Примите положение сидя, слегка наклонив вперед верхнюю часть корпуса. Для удобства спины можно использовать для упора подушку.</p>	
<p>3. Осторожно разместите накладку с силиконовой подушечкой на груди. Следите за тем, чтобы сосок был полностью охвачен и чтобы не было пузырьков воздуха. Для безупречной работы прибора накладка для груди должна плотно присосаться к груди.</p>	
<p>4. Для включения молокоотсоса нажмите кнопку . Молокоотсос автоматически начинает работу в режиме стимуляции () , а на дисплее отображается 2-минутный обратный отсчет. В течение этих 2 минут происходит стимуляция сосков, подготавливающая их к отсасыванию грудного молока. С помощью кнопок  /  установите нужную степень интенсивности стимуляции.</p>	 <p>1. Включить режим стимуляции</p> <p>2. Интенсивность</p>
<p>5. По истечении 2 минут на дисплее начинает мигать символ . Чтобы начать отсасывание молока, нажмите кнопку . С помощью кнопок  /  отрегулируйте силу всасывания таким образом, чтобы Вы не ощущали дискомфорта. Когда в бутылочке наберется 180 мл молока, завершите использование прибора.</p>	 <p>3. Начать отсасывание</p> <p>4. Интенсивность</p>
<p>6. Если Вы хотите переключиться обратно в режим стимуляции, нажмите кнопку . Симуляция и 2-минутный обратный отсчет начнутся заново.</p> <p> Молокоотсос оснащен «функцией памяти», это значит, что при включении молокоотсоса активируется тот уровень интенсивности симуляции и отсасывания, который использовался в прошлый раз.</p>	 <p>5. Вернуться в режим стимуляции</p>
<p>7. Для выключения молокоотсоса нажмите кнопку .</p>	

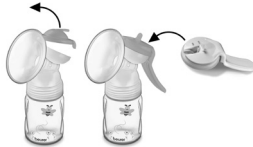
### 7.3 Использование ручного насоса

<p>1. Снимите крышечку для подключения молокоотсоса и установите приспособление для ручного насоса вместе с силиконовой мембраной, плотно прижав силиконовую мембрану к насадке для отсоса молока до фиксации шарнира со щелчком.</p>	
<p>2. Осторожно разместите накладку с силиконовой подушечкой на груди. Следите за тем, чтобы сосок был полностью охвачен и чтобы не было пузырьков воздуха. Для безупречной работы прибора накладка для груди должна плотно присосаться к груди. Приведите в действие ручной насос, как показано на рисунке.</p>	
<p>3. Можно выбрать разную интенсивность отсасывания, установив переключатель на маркировку MIN или MAX.</p>	

### 7.4 Хранение грудного молока

Полученное молоко можно в течение некоторого времени хранить в холодильнике или в морозилке.

- Если Вы собираетесь хранить сцеженное молоко, молокоотсос и бутылочку необходимо предварительно продезинфицировать. Храните грудное молоко исключительно в дезинфицированных емкостях.
- При необходимости сохранить грудное молоко, сразу после отсасывания поместите его в холодильник или в морозилку. Не храните грудное молоко при комнатной температуре.
- В случае хранения грудного молока в морозилке рекомендуется отметить на бутылочке дату отсасывания.

#### ПРЕДОСТЕРЕЖЕНИЕ

Обязательно соблюдайте сроки хранения, указанные в следующей таблице.

	КОМНАТНАЯ ТЕМПЕРАТУРА	ХОЛОДИЛЬНИК (ок. 3–5 °С)	МОРОЗИЛЬНИК (ок. -16 °С)
Только что полученное грудное молоко	Срок хранения: 6 часов	Срок хранения: 24 часа (Не храните на двери холодильника, так как температура там недостаточна низкая)	Срок хранения: 3 месяца
Оттаявшее грудное молоко (которое было до этого заморожено)	Использовать сразу же	10 часов	Не замораживать повторно!

### 7.5 Вскармливание грудным молоком

#### Указание

Для кормления сцеженным молоком можно использовать входящие в комплект поставки бутылочки с силиконовой соской. Можно также сцедить молоко в бутылочки NUK или Avent и использовать их для кормления (соответствующие адаптеры для бутылочек NUK и Avent входят в комплект поставки).



- Прежде чем переливать сохраненное грудное молоко в бутылочку, позаботьтесь о том, чтобы бутылочка была продезинфицирована.
- Чтобы разморозить замороженное грудное молоко, оставьте молоко на ночь в холодильнике. Это позволит сохранить все питательные вещества. Как только грудное молоко разморожено, его необходимо употребить в течение 24 часов. Размораживать грудное молоко в теплой воде допустимо только в случае крайней необходимости.
- Если у грудного молока появился неприятный запах, его следует немедленно вылить.
- Никогда не разогревайте грудное молоко в микроволновой печи, так как оно может разогреться неравномерно, в результате чего ребенок может обжечься.
- Если Вы разогреваете грудное молоко, проверяйте его температуру, прежде чем давать его ребенку.

## 8. Что делать при возникновении проблем?

Проблема	Возможные решения
Молокоотсос не всасывает.	<ul style="list-style-type: none"> <li>• Проверьте, правильно ли соединены между собой все детали молокоотсоса.</li> <li>• Проверьте, хорошо ли насадка молокоотсоса прилегает к груди.</li> </ul>
Грудное молоко не всасывается.	<ul style="list-style-type: none"> <li>• Проверьте, правильно ли подсоединен силиконовый шланг, не выставлена ли интенсивность всасывания на минимум и включен ли молокоотсос.</li> <li>• Убедитесь, что в силиконовом клапане нет остатков молока, которые могли бы препятствовать потоку молока.</li> </ul>
Отсасывание грудного молока проходит болезненно.	<ul style="list-style-type: none"> <li>• Попробуйте расслабиться и повторите попытку. С опытом отсасывание грудного молока будет проходить все легче и легче.</li> <li>• С помощью кнопки «минус» снизьте интенсивность всасывания.</li> <li>• Проконсультируйтесь с врачом.</li> </ul>
Грудное молоко вытекает из-под силиконовой подушечки.	<ul style="list-style-type: none"> <li>• Снимите силиконовую подушечку и наденьте ее еще раз. Следите за тем, чтобы силиконовая подушечка была расположена правильно и чтобы насадка для отсоса молока прилегла плотно.</li> <li>• Слегка наклоните верхнюю часть тела вперед.</li> </ul>
Одна из деталей молокоотсоса повреждена или деформирована.	<ul style="list-style-type: none"> <li>• Не используйте едкие и газообразные чистящие средства или растворители.</li> <li>• В некоторых случаях пластик, из которого изготовлен молокоотсос, может быть поврежден в результате колебаний температуры.</li> <li>• Если одна из деталей повреждена, больше не используйте молокоотсос.</li> </ul>
Молокоотсос не включается.	<ul style="list-style-type: none"> <li>• Убедитесь в том, что молокоотсос правильно собран и подключен.</li> <li>• Убедитесь в правильности подсоединения сетевого адаптера к молокоотсосу.</li> </ul>

## 8.1 Запасные детали и детали, подверженные быстрому износу

Наименование изделия	Артикул
Насадка для отсоса молока, включая силиконовую подушечку (нормального размера), силиконовую мембрану, силиконовый клапан, силиконовый шланг, бутылочку с завинчивающейся крышкой	953.15
Бутылочка с соской и крышкой для бутылочки	163 719
Адаптеры для бутылочек Avent и NUK	163 720
2 силиконовые подушечки (маленького и нормального размера)	163 721
Насадка для ручного насоса, включая силиконовую подушечку (нормального размера)	163 722
Подставка для бутылочки	163 723

## 9. Утилизация

Выбрасывайте использованные, полностью разряженные батарейки в специальные контейнеры, сдавайте их в пункты приема спецотходов или в магазины электрооборудования. Закон обязывает пользователей обеспечить утилизацию батареек.

Эти знаки предупреждают о наличии в батарейках токсичных веществ: Pb = свинец, Cd = батарейка содержит кадмий, Hg = батарейка содержит ртуть.





В интересах защиты окружающей среды по окончании срока службы следует утилизировать прибор отдельно от бытового мусора. Утилизация должна производиться через соответствующие пункты сбора в Вашей стране. Прибор следует утилизировать согласно Директиве ЕС по отходам электрического и электронного оборудования — WEEE (Waste Electrical and Electronic Equipment). При появлении вопросов обращайтесь в местную коммунальную службу, ответственную за утилизацию отходов.



## 10. Технические характеристики



Модель	BY 40
Электропитание	4 алкалиновые батарейки AA 1,5 В
Напряжение (входное)	100–240 В (переменного тока~), 50/60 Гц
Напряжение (выходное)	6 В (пост. тока ---) 1,0 А
Размеры	168 x 100 x 53 мм
Вес	310 г (без батареек)
Максимальная мощность всасывания	0,32 бар
Допустимые условия эксплуатации	От +5 °С до +40 °С, относительная влажность 30–85 % (без образования конденсата), давление окружающей среды 700–1060 гПа

Допустимые условия хранения	От -20°C до +60°C, относительная влажность 10–95 % (без образования конденсата), давление окружающей среды 700–1060 гПа
Предполагаемое время работы	500 часов
Использование с перерывами	30 минут ВКЛ./30 минут ВЫКЛ.
Класс защиты	Прибор имеет двойную защитную изоляцию и соответствует классу защиты 2 
Электромагнитная совместимость в соответствии с EN 60601-1-2	
Соответствует требованиям к безопасности согласно EN 60601-1	
Изделия для грудных детей и детей младшего возраста — изделия для жидкого кормления детей согласно EN 14350	
Прибор для отсасывания грудного молока	
Прибор с использованием глубокого вакуума, с низкой вязкостью	
Рабочая часть типа BF	
Прибор для использования в условиях отсутствия взрывоопасных или токсичных газовых смесей или оксидов азота (веселящего газа) 	

В связи с усовершенствованием продукта компания оставляет за собой право на изменение технических характеристик без предварительного уведомления

Этот прибор соответствует европейскому стандарту EN 60601-1-2 и подлежит особым мерам предосторожности касательно электромагнитной совместимости. Следует учесть, что переносные и мобильные высокочастотные коммуникационные устройства могут повлиять на работу данного прибора. Более точные данные можно запросить по указанному адресу сервисной службы или найти в конце инструкции по применению.

## 11. Блок питания

№ модели	LXCP12-06
Вход	100–240 В, 50–60 Гц 0,3 А макс.
Выход	6 В пост. тока, 1 А
Производитель	Shenzhen longxc power supply Co., LTD
	Полярность разъема постоянного напряжения
	С защитной изоляцией/класс защиты 2
Корпус и защитные покрытия	Корпус блока питания защищает от прикосновения к деталям, которые находятся или могут находиться под напряжением (штифты, иглы, контрольные крючки). Пользователь не должен одновременно прикасаться к пациенту и к выходному штекеру блока питания постоянного/переменного тока.

## 12. Гарантия

Мы предоставляем гарантию на дефекты материалов и изготовления этого прибора на срок 24 месяца со дня продажи через розничную сеть.

Гарантия не распространяется:

- на случаи ущерба, вызванного неправильным использованием,
- на быстроизнашивающиеся части (батарейки, блок питания ,насадки),
- на дефекты, о которых покупатель знал в момент покупки,
- на случаи собственной вины покупателя.



Товар сертифицирован: молокоотсос – ООО "Гарант Плюс",  
№ ТС RU C-DE.АЛ16.В.07019, Серия RU № 0331430. срок действия с 01.10.2015 по 30.09.2018 гг.

Срок эксплуатации изделия: мин. 5 лет

Фирма-изготовитель: Бойрер Гмбх,

Софлингер штрассе 218, 89077-УЛМ, Германия

Фирма-импортер: ООО Бойрер, 109451 г. Москва, ул.

Перерва 62, корп. 2, офис 3

Сервисный центр: 109451 г. Москва, ул., Перерва 62, корп. 2

Тел(факс) 495—658 54 90, bts-service@ctdz.ru

Дата продажи \_\_\_\_\_

Подпись продавца \_\_\_\_\_

Штамп магазина \_\_\_\_\_

Подпись покупателя \_\_\_\_\_



**Należy dokładnie przeczytać i zachować niniejszą instrukcję obsługi, przechowywać ją w miejscu dostępnym dla innych użytkowników i przestrzegać podanych w niej wskazówek.**

## Spis treści

<b>1. Objaśnienie symboli</b> .....	<b>94</b>
<b>2. Informacje ogólne</b> .....	<b>95</b>
<b>3. Użytkowanie zgodne z przeznaczeniem</b> .....	<b>95</b>
<b>4. Wskazówki</b> .....	<b>95</b>
<b>5. Opis urządzenia</b> .....	<b>97</b>
<b>6. Uruchomienie</b> .....	<b>98</b>
6.1 Montaż laktatora .....	99
6.2 Mycie i sterylizacja laktatora.....	100
<b>7. Obsługa</b> .....	<b>100</b>
7.1 Porady dotyczące lepszego odciągania mleka .....	100
7.2 Obsługa laktatora .....	101
7.3 Obsługa ręcznego laktatora.....	102
7.4 Przechowywanie pokarmu.....	102
7.5 Podawanie pokarmu .....	102
<b>8. Co należy zrobić w przypadku problemów?</b> .....	<b>103</b>
8.1 Części zamienne i części ulegające zużyciu.....	104
<b>9. Utylizacja</b> .....	<b>104</b>
<b>10. Dane techniczne</b> .....	<b>104</b>
<b>11. Zasilacz</b> .....	<b>105</b>

### Zawartość opakowania

- Laktator (silniczek)
- Wąż silikonowy
- Wkład laktatora łącznie z membraną silikonową i zaworem silikonowym
- 2x Poduszka silikonowa (normalny i mały rozmiar)
- 2x Butelecзка
- 2x Pokrywa buteleczki
- Smoczek silikonowy
- Nasadka buteleczki
- Ręczny laktator
- Uchwyt buteleczki
- 2x adapter do butelek Avent i NUK
- Wtyczka
- 4x bateria AA
- Niniejsza instrukcja obsługi















## Szanowna Klientko, szanowny Kliencie!

Serdecznie dziękujemy za zakup naszego produktu. Nasza marka jest znana z wysokiej jakości produktów poddawanych surowej kontroli, przeznaczonych do ogrzewania, łagodnej terapii, pomiaru ciśnienia i badania krwi, pomiaru ciężaru ciała, masażu, zabiegów upiększających, uzdatniania powietrza oraz ułatwiających opiekę nad dziećmi. Prosimy o uważne przeczytanie niniejszej instrukcji obsługi, umieszczenie jej w bezpiecznym miejscu, udostępnianie innym użytkownikom oraz o stosowanie się do zawartych w niej wskazówek.

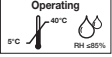
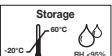
Z poważaniem,  
zespół Beurer

## 1. Objaśnienie symboli

W instrukcji obsługi zastosowano następujące symbole:

	<b>OSTRZEŻENIE</b> Ostrzeżenie przed niebezpieczeństwem obrażeń ciała lub utraty zdrowia
	<b>UWAGA</b> Ostrzeżenie przed niebezpieczeństwem uszkodzenia urządzenia lub akcesoriów
	<b>Wskazówka</b> Ważne informacje
	Należy przestrzegać instrukcji obsługi
	Część aplikacyjna typu BF
	Prąd stały
	Utylizacja zgodnie z dyrektywą WE w sprawie zużytego sprzętu elektrycznego i elektronicznego
	Producent
	Dopuszczalna temperatura i wilgotność powietrza podczas pracy
	Dopuszczalna temperatura i wilgotność powietrza w miejscu przechowywania
<b>IP 21</b>	Ochrona przed ciałami obcymi o wielkości $\geq 12,5$ mm i ochrona przed kroplami wody spadającymi pionowo.
	Oznacza, że opakowanie zawiera według rozporządzenia 1935/2004 produkty przeznaczone do kontaktu z żywnością.
	Numer seryjny
	Oznakowanie CE potwierdza zgodność z zasadniczymi wymogami dyrektywy 93/42/EWG w sprawie wyrobów medycznych.
	Numer katalogowy producenta
	Urządzenie posiada podwójną izolację ochronną i jest zgodne z klasą ochronności II.

## 2. Informacje ogólne

Zestaw laktacyjny BY 60 firmy Beurer umożliwia karmiącym kobietom łatwe i wygodne odciąganie swojego pokarmu w warunkach domowych. Jeśli kobieca pierś nie zostanie w wystarczającym stopniu opróżniona, może to doprowadzić do bolesnego zastoju pokarmu, który z kolei w najgorszym razie może przekształcić się w zapalenie gruczołu sutkowego (mastitis). Laktator może zapobiec zastojowi pokarmu dzięki jego celowemu odciągnięciu.

Dodatkowo laktator pomaga także w łagodzeniu dolegliwości związanych ze spękaniem lub poranionymi brodawkami sutkowymi. Za pomocą funkcji stymulacji można również wyciągnąć płaskie lub wciągnięte brodawki sutkowe, aby następnie ułatwić odciąganie pokarmu. Laktator umożliwia przechowywanie pokarmu w butelce, np. w czasie podróży lub gdy na dłuższy czas dziecko znajduje się z dala od matki. Laktatorem można także karmić dzieci, które z powodów zdrowotnych (wcześniactwo, rozszczep podniebienia) nie mogą ssać bezpośrednio piersi matki.

## 3. Użytkowanie zgodne z przeznaczeniem

Proszę używać laktatora wyłącznie w celu odciągania pokarmu matek karmiących. Laktatora nie należy stosować u zwierząt! Laktator jest przeznaczony tylko do użytku domowego/prywatnego, a nie do celów komercyjnych.

Urządzenie może być używane wyłącznie do celu, w jakim zostało zaprojektowane, i w sposób określony w niniejszej instrukcji obsługi. Każde niewłaściwe użycie może być niebezpieczne. Producent nie ponosi odpowiedzialności za szkody wynikające z niewłaściwego użycia urządzenia.

## 4. Wskazówki

### OSTRZEŻENIE

#### Wskazówki dotyczące bezpieczeństwa

- Opakowanie należy trzymać z dala od dzieci. Istnieje ryzyko uduszenia.
- Drobne elementy należy trzymać z dala od dzieci.
- Należy uważać, aby kable nie znajdowały się w zasięgu dziecka.
- Używać wyłącznie zasilaczy dostarczonych w komplecie.
- Dzieciom nie wolno bawić się urządzeniem.
- Czyszczenie i konserwacja urządzenia nie mogą być przeprowadzane przez dzieci, chyba że znajdują się one pod opieką osoby dorosłej.
- Nie ciągnąć, nie skręcać ani nie zaginać kabla.
- Przed podłączeniem laktatora proszę się upewnić, czy dane techniczne na zasilaczu są zgodne z danymi na silniczku.
- W razie niewłaściwego działania, przed czyszczeniem i gdy urządzenie nie jest używane należy wyjąć wtyczkę z gniazdka.
- Urządzenie nie może dotykać gorących powierzchni ani przedmiotów o ostrych krawędziach.
- Nie stosować żadnych dodatkowych elementów, które nie są zalecane ani oferowane jako akcesoria przez producenta.
- Ze względów higienicznych laktatora powinna używać tylko jedna osoba. Proszę nie dzielić laktatora z innymi matkami karmiącymi.
- Laktator wolno stosować wyłącznie do kobiecych piersi.
- Nigdy nie stosuj laktatora, gdy czujesz się senna ani podczas snu.
- Nigdy nie stosuj laktatora w łazience ani pod prysznicem.
- W przypadku wadliwego funkcjonowania lub zakłócenia pracy w żadnym wypadku nie wolno otwierać laktatora ani potrząsać nim. Proszę przeczytać rozdział „Postępowanie w przypadku problemów”, a gdyby Wasz problem nie był tam opisany, proszę się zwrócić do działu obsługi klienta lub swojego dystrybutora.
- Naprawy należy zlecać wyłącznie serwisowi lub autoryzowanym punktom sprzedaży. Nie należy otwierać laktatora ani przeprowadzać napraw we własnym zakresie, gdyż może to zakłócić jego prawidłowe działanie. Nieprzestrzeżenie powyższych zasad powoduje utratę gwarancji.

- Nigdy nie zanurzać laktatora w wodzie.
- Nie należy chwycić laktatora mokrymi lub wilgotnymi rękami.
- Nie sięgać po laktator, jeśli wpadł on do wody. Należy natychmiast wyciągnąć zasilacz laktatora z gniazdka, jeśli wpadł on do wody.
- Używając laktatora należy go ustawiać na stabilnej i równej powierzchni.
- Należy całkowicie rozwinąć kabel sieciowy, aby uniknąć jego przegrzania.
- Nigdy nie należy wstawiać laktatora i kabla sieciowego do kuchenki mikrofalowej.
- Jeśli laktator nie jest używany, to zasilacz należy wyciągnąć z gniazdka. Nie wolno pozostawiać laktatora podłączonego do gniazdka.
- Jeśli kabel sieciowy laktatora ulegnie uszkodzeniu, należy go zutylizować.
- Nigdy nie wolno podgrzewać pokarmu w kuchenke mikrofalowej, gdyż mógłby zostać nierównomiernie podgrzany i dziecko mogłoby się nim oparzyć.
- Proszę utrzymywać kabel sieciowy z daleka od nagranych powierzchni.
- Tego urządzenia nie mogą obsługiwać osoby o obniżonej sprawności fizycznej, czuciowej ani umysłowej albo niemające odpowiedniego doświadczenia i wiedzy.
- Laktator nie wymaga kalibracji
- Nie wolno modyfikować laktatora i akcesoriów.

### UWAGA

- Nigdy nie zwilżać laktatora wodą. Laktator nie posiada ochrony przed przyskakującą wodą i płynami.
- Laktator należy utrzymywać z dala od silnych pól elektromagnetycznych, gdyż mogłyby wystąpić interferencje elektromagnetyczne, mogące negatywnie wpłynąć na funkcjonowanie urządzenia.
- Należy chronić urządzenie oraz akcesoria przed uderzeniami, wilgocią, zanieczyszczeniem, dużymi wahaniami temperatury oraz bezpośrednim promieniowaniem słonecznym.
- Nie ciągnąć za wężyki laktatora.
- Nie wyciągać zasilacza z gniazdka pociągając go za kabel sieciowy.

### UWAGA

#### **Wskazówki dotyczące transportu buteleczki**

- Transportując pokarm w buteleczce (np. podczas podróży), należy zadbać o to, aby pokrywa buteleczki była zawsze dobrze zakręcona.

### OSTRZEŻENIE



#### **Bezpieczeństwo Waszego dziecka!**

- Urządzenie to może być używane tylko pod nadzorem dorosłych.
- Ustawiczne, długotrwałe picie płynów przez smoczek powoduje próchnicę.
- Nie należy używać smoczka do karmienia jako smoczka uspokajającego.
- Przed karmieniem należy zawsze sprawdzać temperaturę.
- Proszę sprawdzać urządzenie przed każdym użyciem i pociągnąć smoczek butelki we wszystkich kierunkach.
- Proszę zutylizować smoczek butelki przy pierwszych oznakach uszkodzenia lub zużycia.
- Nie wolno narażać smoczka butelki na bezpośrednie działanie promieni słonecznych lub upał ani wkładać go do środka dezynfekującego („roztworu sterylizującego”) na czas dłuższy niż zalecany, gdyż może to uszkodzić smoczek.
- Smoczek butelki nie może stykać się ze słodkimi substancjami, gdyż może to sprzyjać tworzeniu się próchnicy.
- Niewolno używać środków szorujących lub antybakteryjnych.
- Należy sterylizować wszystkie części mające kontakt z pokarmem przez pięć minut we wrzącej wodzie.
- Urządzenie należy myć przed każdym użyciem.
- Proszę zwracać uwagę na to, aby temperatura płynu w butelce nigdy nie przekraczała 50°C.



## OSTRZEŻENIE

### Wskazówki dotyczące postępowania z bateriami

- Jeśli dojdzie do kontaktu elektrolitu ze skórą lub oczami, należy przemyć je wodą i skontaktować się z lekarzem.
-  Istnieje niebezpieczeństwo połknięcia! Małe dzieci mogłyby połknąć baterie i się nimi udusić. Dlatego baterie należy przechowywać w miejscach niedostępnych dla dzieci.
- Należy zwrócić uwagę na znak polaryzacji plus (+) i minus (-).
- Jeśli z baterii wyciekł elektrolit, należy założyć rękawice ochronne i wyczyścić przegrodę na baterie suchą szmatką.
- Baterie należy chronić przed nadmiernym działaniem wysokiej temperatury.
-  Zagrożenie wybuchem! Nie wrzucać baterii do ognia.
- Nie wolno ładować ani zwierać baterii.
- W przypadku niekorzystania z urządzenia przez dłuższy czas wyjąć baterie z przegrody.
- Używać tylko tego samego lub równoważnego typu baterii.
- Zawsze wymieniać jednocześnie wszystkie baterie.
- Nie należy używać akumulatorów!
- Nie wolno rozmontowywać, otwierać ani rozdrabniać baterii.

## 5. Opis urządzenia



1. Laktator z wyświetlaczem	9. Adapter do butelek Avent (w razie potrzeby laktator może być stosowany także z tą butelką)
2. Nakładka laktatora z nasadką z membraną silikonową i zaworem silikonowym	10. Membrana silikonowa
3. Wężyk silikonowy	11. Zawór silikonowy
4. Buteleczka (180 ml)	12. Poduszka silikonowa (normalny i mały rozmiar)
5. Nasadka buteleczki	13. Uchwyt na ręczny laktator (2 poziomy)
6. Smoczek butelki	14. Torebka
7. Zamknięcie zakręcane buteleczki	15. Uchwyt buteleczki
8. Adapter do butelek NUK (w razie potrzeby laktator może być stosowany także z tą butelką)	

## Opis wyświetlacza i przycisków

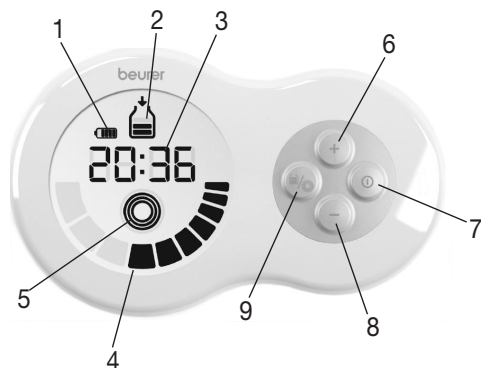

1. Status baterii (w przypadku użytkowania bez zasilacza)	6. Przycisk + (podwyższenie stymulacji lub stopnia odciągania)
2. Tryb odciągania (pokarm jest odciągany)	7. Przycisk WŁ./WYŁ.
3. Wyświetlacz czasu (odliczanie stymulacji/czasu trwania trybu odciągania)	8. Przycisk - (zmniejszanie stymulacji lub stopnia odciągania)
4 Stopnie stymulacji bądź odciągania	9 Przycisk TRYB (zmiana między trybem odciągania i stymulacji)
5 Tryb stymulacji (brodawka sutkowa jest stymulowana, pokarm nie jest odciągany)	

## 6. Uruchomienie

### Wskazówka

Laktator należy sprawdzić pod kątem zewnętrznych uszkodzeń opakowania kartonowego oraz kompletności zawartości. Przed użyciem należy upewnić się, że urządzenie i akcesoria nie wykazują żadnych widocznych uszkodzeń i że wszystkie elementy opakowania zostały usunięte. W razie wątpliwości należy przestać korzystać z urządzenia oraz zwrócić się do przedstawiciela handlowego lub serwisu na podany adres.

## 6.1 Montaż laktatora

Po wyciągnięciu laktatora z opakowania proszę sprawdzić w szczególności plastikowy zbiornik pod kątem uszkodzeń, tak aby podzespoły elektryczne nie były narażone na działanie cieczy.

1. Dokręcić nakładkę laktatora do buteleczki. Proszę uważać na to, aby nakładka laktatora była dokręcona we właściwy sposób tak, aby nie mogła wypłynąć żadna ciecz.



2. Należy włożyć silikonowy wężyk do nakładki laktatora i samego laktatora



3. Połączyć laktator z kablem sieciowym i włożyć wtyczkę do gniazdka sieciowego.



4. Alternatywnie można też używać laktatora za pomocą baterii. W tym celu należy otworzyć pokrywę przegródki na baterie na odwrocie silniczka. Włożyć cztery baterie AA (które są zawarte w zestawie). Należy koniecznie zwrócić uwagę na to, aby baterie zostały włożone właściwymi biegunami, odpowiednio do oznaczeń. Proszę sprawdzić oznaczenia graficzne znajdujące się w przegródce na baterie. Następnie należy zamknąć przegródkę na baterie w taki sposób, aby zablokowała się w sposób słyszalny i widoczny. Jeden komplet baterii składający się z czterech nowych baterii AA wystarcza na ok. 60 minut pracy (na najwyższym stopniu pracy).

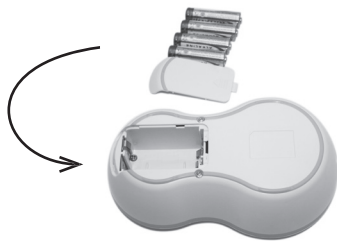

## 6.2 Mycie i sterylizacja laktatora

### OSTRZEŻENIE

**Poszczególne podzespoły laktatora (za wyjątkiem silniczka i węża silikonowego), stykające się bezpośrednio z pokarmem, należy pojedynczo sterylizować i myć przed pierwszym i każdym następnym użyciem! Nigdy nie sterylizować silniczka!**

Aby właściwie wysterylizować laktator, należy postępować zgodnie z poniższymi punktami:

















1. Odkręcić nakładkę laktatora od buteleczki.
2. Wyciągnąć wężyk silikonowy z nakładki laktatora i silniczka.
3. Usunąć membranę silikonową i zawór silikonowy z nakładki laktatora.
4. Sterylizować buteleczkę i nakładkę laktatora (z membraną silikonową i zaworem silikonowym) przez pięć minut we wrzącej wodzie lub w sterylizatorze parowym. Laktator może być używany ponownie po całkowitym wyschnięciu wszystkich poszczególnych części. Nie wolno używać antybakteryjnych środków czyszczących, gdyż mogłyby uszkodzić plastikowe elementy laktatora.
5. Silniczek należy czyścić ostrożnie lekko zwilżoną ściereczką. Nie używać środków czyszczących i rozpuszczalników. W żadnym wypadku nie wolno zanurzać silniczka w wodzie, ponieważ ciecz może przedostać się do wnętrza i spowodować uszkodzenie laktatora. Jeśli urządzenie nie jest używane przez dłuższy czas, należy wyjąć z niego baterie.

## 7. Obsługa



### 7.1 Porady dotyczące lepszego odciągania mleka

- Do odciągania należy wybierać miejsce, w którym można się wyjątkowo dobrze odprężyć.
- Do odciągania należy wybierać moment, w którym można się wyjątkowo dobrze odprężyć.
- Laktacja jest lepsza u matek, które mają w pobliżu swoje dziecko lub patrzą na jego zdjęcie.
- W przypadku karmienia dziecka jedną piersią proszę równocześnie używać laktatora przy drugiej.
- Ciepło i odprężenie sprzyjają laktacji. Laktatora należy używać po wzięciu prysznica lub kąpeli.
- Jeśli piersi są obrzmiałe lub poranione, należy na kilka minut położyć na nie ciepłą chustę. To sprzyja laktacji.
- Jeśli mleko nie popłynie z piersi od razu, proszę spróbować się odprężyć i spróbować ponownie za kilka minut.
- W przypadku, gdyby przy użyciu laktatora po pięciu minutach nadal nie popłynęło mleko z piersi, należy przerwać proces i spróbować później.
- W razie pojawiania się silnego bólu przy stosowaniu laktatora proszę się skonsultować z lekarzem.

## 7.2 Obsługa laktatora

<p>1. Przed rozpoczęciem użytkowania proszę dokładnie umyć ręce i piersi.</p>	
<p>2. Usiąść z tułowiem lekko pochylonym do przodu. W celu lepszego podparcia pleców należy użyć poduszki.</p>	
<p>3. Ostrożnie umieścić nakładkę piersiową z poduszką silikonową na piersi. Proszę zwrócić uwagę na to, aby brodawka piersiowa była w całości zamknięta i nie było pęcherzyków powietrza. Aby zagwarantować prawidłowe działanie, nakładka piersiowa musi być mocno przyssana do piersi.</p>	
<p>4. W celu włączenia laktatora proszę nacisnąć przycisk . Laktator rozpoczyna teraz odliczanie automatyczne w trybie stymulacji () , a na wyświetlaczu pojawia się odliczanie dwóch minut. W czasie tych dwóch minut brodawka sutkowa jest stymulowana w celu przygotowania na odciąganie pokarmu. Proszę nastawić odpowiednią siłę stymulacji, używając przycisków  /  .</p>	 <p>1. Włączenie trybu stymulacji 2. Intensywność</p>
<p>5. Po upływie dwóch minut na wyświetlaczu zaczyna migać  . Teraz w celu rozpoczęcia odciągania mleka należy nacisnąć przycisk  . Używając przycisków  /  należy ustawić siłę ssania tak, aby była odczuwana jako przyjemna. Kiedy w buteleczce znajduje się 180 ml pokarmu, proszę przerwać proces.</p>	 <p>3. Rozpoczęcie odciągania 4. Intensywność</p>
<p>6. Aby przełączyć się z powrotem na tryb stymulacji, należy nacisnąć przycisk  . Stymulacja i odliczanie dwóch minut rozpoczynają się od nowa.</p> <p> Laktator posiada funkcję pamięci, co oznacza, że kiedy włącza się laktator, aktywny jest ostatnio ustawiony stopień stymulacji i odciągania.</p>	 <p>5. Z powrotem do trybu stymulacji</p>
<p>7. W celu wyłączenia laktatora należy nacisnąć przycisk  .</p>	

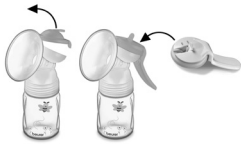
## 7.3 Obsługa ręcznego laktatora

<p>1. Wyjąć nasadkę z możliwością podłączenia do laktatora i podłączyć zestaw laktatora ręcznego łącznie z membraną silikonową, przyciskając membranę na nakładce laktatora aż do zatrzaśnięcia zawiasu.</p>	
<p>2. Ostrożnie umieścić nakładkę piersiową z poduszką silikonową na piersi. Proszę zwrócić uwagę na to, aby brodawka piersiowa była w całości zamknięta i nie było pęcherzyków powietrza. Aby zagwarantować prawidłowe działanie, nakładka piersiowa musi być mocno przyssana do piersi. Uruchomić ręczny laktator zgodnie z rysunkiem.</p>	
<p>3. Można wybrać moc odciągania między widocznymi oznaczeniami MIN/MAX.</p>	

## 7.4 Przechowywanie pokarmu

Odciągnięty pokarm można przez pewien czas przechowywać także w lodówce lub zamrażarce.

- Chcąc przechowywać pokarm, proszę zwrócić uwagę na to, aby laktator i buteleczka zostały zdezynfekowane przed użyciem. Pokarm należy przechowywać wyłącznie w zdezynfekowanych pojemnikach.
- Aby przechować pokarm, proszę go wstawić bezpośrednio po odciągnięciu do lodówki lub zamrażalnika. Pokarm nie może stać w temperaturze pokojowej.
- Jeśli chcemy przechować pokarm w zamrażalniku, zalecane jest opisanie butelki i umieszczenie na niej daty odciągnięcia.

### OSTRZEŻENIE

Proszę koniecznie kierować się datami przydatności podanymi w następującej tabeli:

	TEMPERATURA POKOJOWA	LODÓWKA (ok. 3–5°C)	ZAMRAŻALNIK (ok. -16°C)
Świeżo odciągnięty pokarm	Czas przechowywania: 6 godziny	Czas przechowywania: 24 godziny (Nie przechowywać na drzwiach lodówki, gdyż nie jest tam wystarczająco zimno)	Czas przechowywania: 3 miesiące
Pokarm rozmrożony (który wcześniej był zamrożony)	zużyć natychmiast	10 godzin	Nie zamrażać ponownie!

## 7.5 Podawanie pokarmu

### Wskazówka

W celu karmienia pokarmem można stosować dostarczoną buteleczkę ze smoczkiem silikonowym. Ewentualnie można również odciągnąć pokarm za pomocą butelki NUK lub Avent i potem karmić. (zakres dostawy obejmuje odpowiedni adapter NUK/Avent).

- Przed przelaniem przechowywanego pokarmu do butelki proszę zwrócić uwagę na to, czy butelka została zdezynfekowana.
- Aby rozmrozić zamrożony pokarm, należy go pozostawić przez noc w lodówce. W ten sposób zostaną zachowane substancje odżywcze. Po rozmrożeniu pokarmu należy go podać w ciągu 24 godzin. Pokarm rozmrażać w ciepłej wodzie tylko w szczególnie nagłych przypadkach.
- W przypadku, gdyby pokarm miał nieprzyjemny zapach, należy go natychmiast wylać.
- Nigdy nie wolno podgrzewać pokarmu w kuchenke mikrofalowej, gdyż mógłby zostać nierównomiernie podgrzany i dziecko mogłoby się nim oparzyć.
- Podgrzewając pokarm proszę sprawdzić jego temperaturę, zanim dziecko zacznie go pić.

## 8. Co należy zrobić w przypadku problemów?

Problem	Możliwe rozwiązania
Laktator nie zasysa.	<ul style="list-style-type: none"> <li>• Proszę sprawdzić, czy wszystkie części laktatora są ze sobą właściwie zmontowane.</li> <li>• Proszę sprawdzić, czy nakładka laktatora jest właściwie przyłożona do piersi.</li> </ul>
Pokarm się nie odciąga.	<ul style="list-style-type: none"> <li>• Proszę sprawdzić, czy wążek silikonowy jest właściwie włożony, nastawiona siła ssania nie jest ustawiona na minimum, a laktator włączony.</li> <li>• Proszę się upewnić, czy w zaworze silikonowym nie znajdują się resztki mleka utrudniające laktację.</li> </ul>
Odciąganie pokarmu powoduje bóle.	<ul style="list-style-type: none"> <li>• Proszę się odprężyć i spróbować ponownie. Im więcej ćwiczeń, tym lepiej powiedzie się odciąganie pokarmu.</li> <li>• Należy obniżyć ustawioną siłę ssania przyciskiem „minus”.</li> <li>• Proszę zasięgnąć porady lekarza.</li> </ul>
Pokarm wycieka spod poduszki silikonowej.	<ul style="list-style-type: none"> <li>• Usunąć poduszkę silikonową i osadzić ją ponownie. Proszę zwrócić uwagę, czy poduszka silikonowa ma właściwe położenie, a nakładka laktatora jest dobrze osadzona.</li> <li>• Proszę lekko pochylić tułów do przodu.</li> </ul>
Zmienił się podzespół laktatora lub jest uszkodzony.	<ul style="list-style-type: none"> <li>• Nie wolno stosować żrących środków czyszczących oraz środków w stanie gazowym i rozpuszczalników.</li> <li>• W niektórych przypadkach silne zmiany temperatury mogą uszkodzić plastikowe elementy laktatora.</li> <li>• Jeśli jeden z elementów jest uszkodzony, proszę już nie używać laktatora.</li> </ul>
Nie można włączyć laktatora	<ul style="list-style-type: none"> <li>• Proszę się upewnić, czy laktator jest prawidłowo złożony i włączony.</li> <li>• Proszę się upewnić, czy zasilacz jest prawidłowo połączony z laktatorem.</li> </ul>

## 8.1 Części zamienne i części ulegające zużyciu

Artykuł	Numer artykułu
Nakładka laktatora łącznie z poduszką silikonową (normalny rozmiar), membrana silikonowa, zawór silikonowy, wężyk silikonowy, buteleczka łącznie z zamknięciem zakręcanym	953.15
Buteleczka ze smoczkiem i pokrywą buteleczki	163 719
Adapter do butelek Avent i NUK	163 720
2 poduszki silikonowe (małe i normalne)	163 721
Ręczna nakładka laktatora łącznie z poduszką silikonową (normalny rozmiar)	163 722
Nóżka do butelki	163 723

## 9. Utylizacja

Zużyte, całkowicie rozładowane baterie należy wyrzucać do specjalnie oznakowanych pojemników zbiorczych, przekazywać do punktów zbiórki odpadów specjalnych lub do sklepu ze sprzętem elektrycznym. Użytkownik jest zobowiązany do utylizacji baterii zgodnie z przepisami.

Na bateriach zawierających szkodliwe związki znajdują się następujące oznaczenia: Pb = bateria zawiera ołów,

Cd = bateria zawiera kadm, Hg = bateria zawiera rtęć.

W związku z wymogami w zakresie ochrony środowiska urządzenia po zakończeniu eksploatacji nie należy wyrzucać wraz z odpadami domowymi. Utylizację należy zlecić w odpowiednim punkcie zbiórki w danym kraju. Urządzenie należy zutylizować zgodnie z dyrektywą o zużytym sprzęcie elektrycznym i elektronicznym. W razie pytań należy zwrócić się do odpowiedniej instytucji odpowiedzialnej za utylizację.



## 10. Dane techniczne

Model	BY 40
Źródło zasilania	4 baterie AA 1,5V (baterie alkaliczne)
Napięcie (wejście)	100-240V (AC~) 50/60Hz
Napięcie (wyjście)	6V (DC —) 1,0A
Wymiary	168 x 100 x 53 mm
Masa	310 g (bez baterii)
Maksymalna moc ssania	0,32 bar
Dopuszczalne warunki eksploatacyjne	od +5°C do +40°C, 30–85% względnej wilgotności powietrza (bez kondensacji), ciśnienie otoczenia 700–1060 hPa
Dopuszczalne warunki w miejscu przechowywania	od -20°C do +60°C, 10–95% względnej wilgotności powietrza (bez kondensacji), ciśnienie otoczenia 700–1060 hPa
Oczekiwana żywotność	500 godzin
Użytkowanie w przedziałach czasowych	30 minut ON / 30 minut OFF
Klasa bezpieczeństwa	Urządzenie posiada podwójną izolację ochronną i jest zgodne z klasą ochronności II
Kompatybilność elektromagnetyczna według EN 60601-1-2	





Wymogi bezpieczeństwa według EN 60601-1
Artykuły dla niemowląt i dzieci - Sprzęt do picia według EN 14350
Urządzenie do odciągania pokarmu
Urządzenie z próżnią niską i małą płynnością
Część aplikacyjna typu BF Urządzenia nie wolno użytkować w obecności wybuchowych lub trujących mieszanek gazowych ani tlenków azotu (gaz rozweselający)



Producent zastrzega sobie prawo do zmiany danych technicznych z powodu aktualizacji bez konieczności powiadamiania

Niniejsze urządzenie spełnia wymogi europejskiej normy EN 60601-1-2. W zakresie kompatybilności elektromagnetycznej niezbędne jest podjęcie specjalnych środków ostrożności. Należy pamiętać, że przenośne urządzenia komunikacyjne pracujące na wysokich częstotliwościach mogą zakłócać działanie urządzenia. Szczegółowe dane można uzyskać pod podanym adresem obsługi klienta lub na końcu instrukcji obsługi.

## 11. Zasilacz

Nr modelu	LXCP12-06
Wejście	100–240 V, 50–60 Hz 0,3 A maks.
Wyjście	6V DC, 1 A
Producent	Shenzhen longxc power supply Co., LTD
	Biegunowość przyłącza napięcia stałego
	Izolacja ochronna/klasa bezpieczeństwa 2
Obudowa i osłony ochronne	Obudowa zasilacza chroni przed kontaktem z przedmiotami lub częściami ciała, które przewodzą lub mogłyby przewodzić prąd (palce, igły, haczyk kontrolny). Użytkownikowi nie wolno jednocześnie dotykać pacjenta i wtyczki wyjściowej zasilacza AC/DC.

## ELECTROMAGNETIC COMPATIBILITY INFORMATION

### Guidance and manufacturer's declaration - electromagnetic emissions

The BY 60 Breast Pump is designed to be operated in the electromagnetic environment described below. The client or user of the BY 60 Breast Pump must ensure that the product is used in such environment.

Emissions test	Compliance	Electromagnetic environment - guidance
RF emissions CISPR 11	Group 1	The BY 60 Breast Pump uses RF energy for its internal operation only. Consequently its RF emissions are very low and cause no interference of nearby electronic equipment.
RF emissions CISPR 11	Class B	The BY 60 Breast Pump is suitable for use in all types of facilities, domestic buildings included, and in those buildings directly connected to the low voltage public electricity supply system of domestic buildings always keeping in mind what follows: Caution: This apparatus/system has to be used by health care professionals only. This apparatus/system could cause radio interferences or alter operation of nearby equipment. Attenuation measures could be necessary, such as re-orienting or re-positioning of the BY 60 Breast Pump or shielding of the current position.
Harmonic emissions IEC 61000-3-2	Class A	
Voltage fluctuations/ flicker emissions IEC 61000-3-3	Complying	

### Guidance and manufacturer's declaration - electromagnetic immunity

The BY 60 Breast Pump is designed to be operated in the electromagnetic environment described below. The client or user of the BY 60 Breast Pump must ensure that the product is used in such environment.

Immunity test	Test level	Conformity level	Electromagnetic environment - guidelines
Electrostatic discharges  IEC 61000-4-2	$\pm 6\text{kV}$ in contact  $\pm 8\text{kV}$ in air	$\pm 6\text{kV}$ in contact  $\pm 8\text{kV}$ in air	Floors have to be made in wood, cement, or ceramic. If floors are coated with synthetic materials relative humidity must range at least at 30%.
Transients / Fast electric trains  IEC 61000-4-4	$\pm 2\text{kV}$ for power supply lines  $\pm 1\text{kV}$ for input/output lines	$\pm 2\text{kV}$ for power supply lines  $\pm 1\text{kV}$ for input/output lines	The quality of the mains voltage should be that of a typical commercial or hospital environment.
Pulses  IEC 61000-4-5	$\pm 1\text{kV}$ in differential way  $\pm 2\text{kV}$ in common way	$\pm 1\text{kV}$ in differential way  $\pm 2\text{kV}$ in common way	The quality of the mains voltage should be that of a typical commercial or hospital environment.
Voltage holes, voltage short interruptions and variations on the power supply input lines IEC 61000-4-11	$<5\% U_T$ ( $>95\%$ dip in $U_T$ ) for 0.5 cycle  $40\% U_T$ ( $60\%$ dip in $U_T$ ) for 5 cycles  $70\% U_T$ ( $30\%$ dip in $U_T$ ) for 25 cycles  $<5\% U_T$ ( $>95\%$ dip in $U_T$ ) for 5 sec	$0\% U_T$ for 10 ms  $40\% U_T$ for 100 ms  $70\% U_T$ for 500 ms  $0\% U_T$ for 5 sec	The quality of the mains voltage should be that of a typical commercial or hospital environment. If the user of the BY60 Breast Pump requires continuous operations even in case of power supply cutoff, it is recommended to plug the BY60 Breast Pump to a uninterruptible power supply or batteries.
Mains frequency magnetic field (50/60 Hz) IEC 61000-4-8	$3 \text{ A/m}$	Non applicable	Mains frequency magnetic field has to be at a level typical of a commercial or hospital environment.

**NOTE**  $U_T$  is the a.c. mains voltage before to application of the test level.

**Guidance and manufacturer's declaration - electromagnetic immunity**

The BY60 Breast Pump is designed to be operated in the electromagnetic environment described below. The client or user of the BY 60 Breast Pump must ensure that the product is used in such environment.

Immunity test	Test level IEC 60601	Conformity level	Electromagnetic environment - guidelines
Conducted RF	3Vrms	3Vrms	RF portable and mobile communication equipment should not be used closer than the separation distance calculated through the equation applicable to the transmitter frequency to any part of the BY60 Breast Pump, Cables included. Recommended separation distances.  $d = 1.17 \sqrt{P}$ $d = 4 \sqrt{P}$ da 80 MHz to 800 MHz $d = 2.33 \sqrt{P}$ 800 MHz to 2.5 GHz  where P is the maximum rated Watt (W) power from the transmitter as declared by the manufacturer while d is the recommended separation distance expressed in metres (m). Field intensity produced by fixed RF transmitters, as set by electromagnetic test on site a, should be lower than the conformity level of every frequency interval. b Interferences nearby the systems signalled by the following symbol could occur:  
IEC 61000-4-6	to 150kHz from 80MHz	to 150kHz from 80MHz	
Irradiated RF	3V/m	3V/m	
IEC 61000-4-3	to 80MHz from 2,5GHz	to 80MHz from 2,5GHz	

NOTE 1: For 80MHz and 800MHz, the highest frequency interval is applied.

NOTE 2: These guidelines cannot always be applied. Electromagnetic propagation is altered by absorption and reflection of facilities, objects and people.

- a. For field intensity of fixed transmitters, such as the base stations for radiophones (cellular and cordless) EN and terrestrial radiophones, radio amateur equipment, AM and FM radio and TV transmitters whose presence cannot be foreseen an on-site electromagnetic test should be planned. If field intensity measured where the BY60 Breast Pump is used exceeds the RF conformity level then the BY60 Breast Pump has to be kept under control to check for its correct operation. If anomalies are detected, additional measures can be taken such as reorienting or repositioning of the BY60 Breast Pump
- b. Over the frequency interval of 150kHz - 80MHz, field intensity has to be lower than 3V/m.

**Recommended separation distances between portable or mobile radio-communication tools and the BY60 Breast Pump**

The BY60 Breast Pump is designed to be operated in electromagnetic environments where RF irradiated disturbances are kept under control. The client or user of the BY60 Breast Pump can favour electromagnetic interferences prevention by keeping a minimum distance between portable or mobile RF communication systems (transmitters) and the BY60 Breast Pump as recommended, according to the maximum output power of radio-communication tools.

Rated maximum output power of transmitter W	Separation distance according to frequency of transmitter m		
	150 kHz to 80 MHz	80 MHz to 800 MHz	800 MHz to 2,5 GHz
	$1.17 \sqrt{P}$	$4 \sqrt{P}$	$2.33 \sqrt{P}$
0,01	0.12	0.4	0.23
0,1	0.37	1.26	0.74
1	1.17	4.00	2.33
10	3.7	12.65	7.37
100	11.70	40.00	23.3

For those transmitters whose maximum rated output power is not indicated in the above list, the recommended separation distance in metres (m) can be calculated by the equation applicable to the transmitter frequency, where P is the maximum rated output of the transmitter in Watt (W) as declared by the manufacturer.

NOTE 1: For 80MHz and 800MHz, the highest frequency interval is applied.

NOTE 2: These guidelines cannot always be applied. Electromagnetic propagation is altered by absorption and reflection of facilities, objects and people.